

MX300

Buderus

Vor Installation und Wartung sorgfältig lesen.

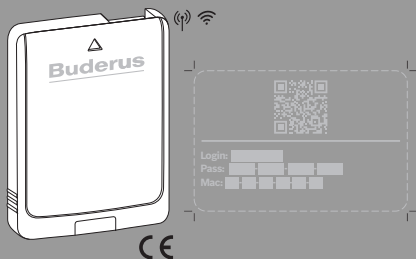

de	11	nl-BE	55
en	16	pl	59
cs	20	ro	64
el	24	ru	68
et	29	sk	71
fr	33	sq	75
it	38	tr	78
kk	42	uk	81
lt	47			
lv	51			



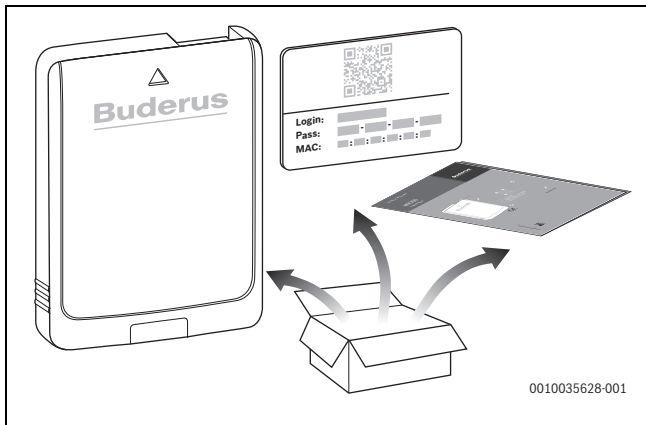

1

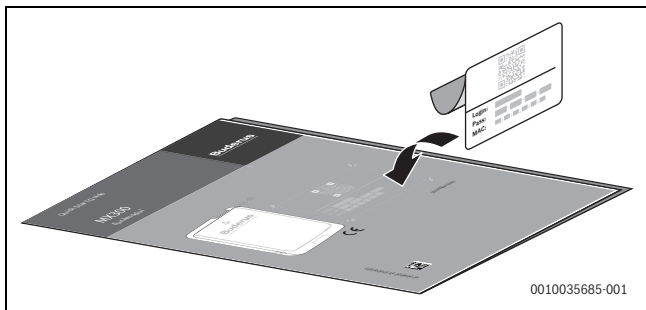

2



3

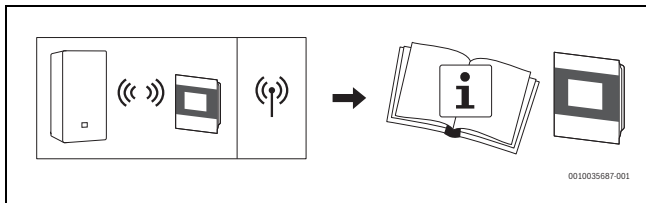

4

SRCplus

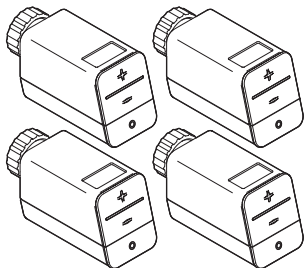
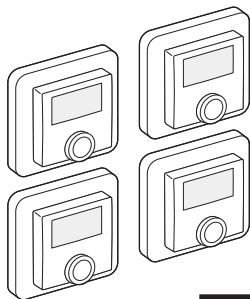

www.docs.buderus.com/download/pdf/file/6721856015.pdf

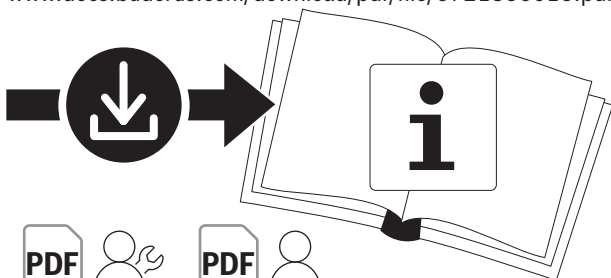

0010047709-001

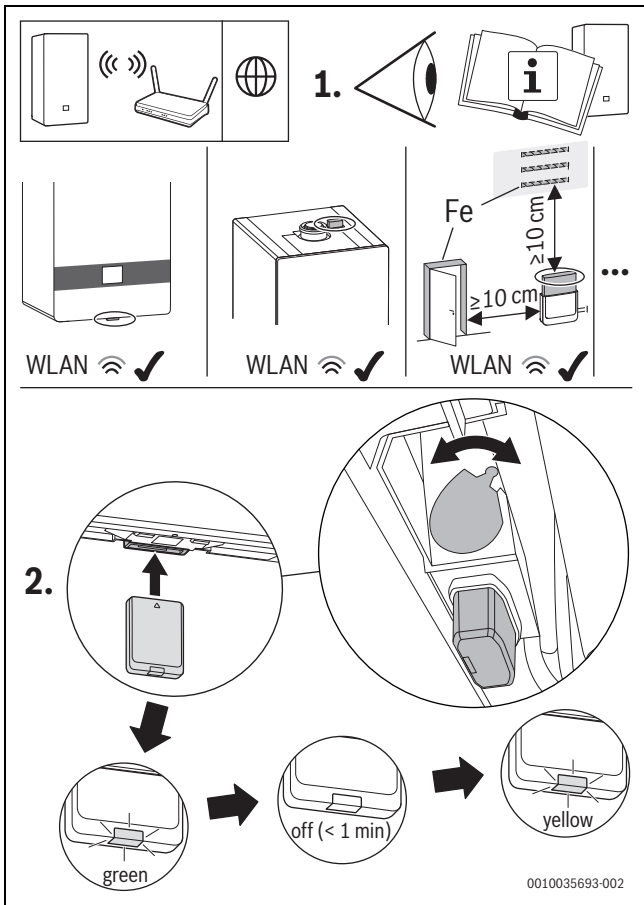



3.

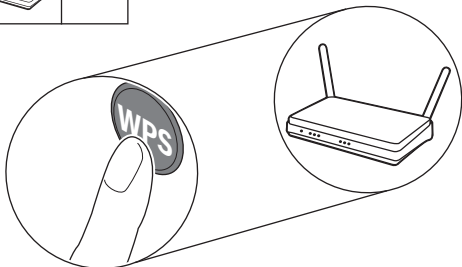

4.

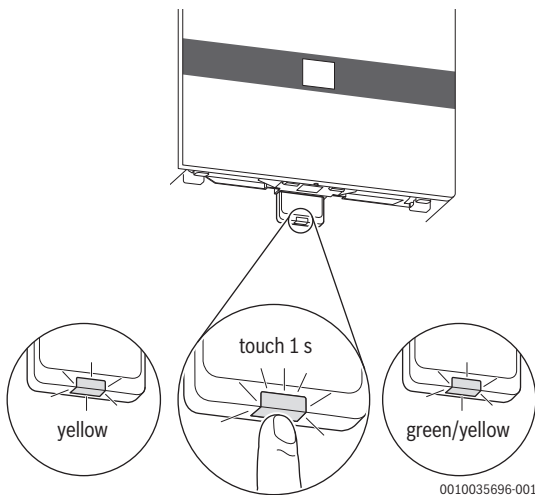

0010035696-001



5.

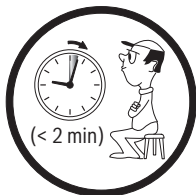

6.

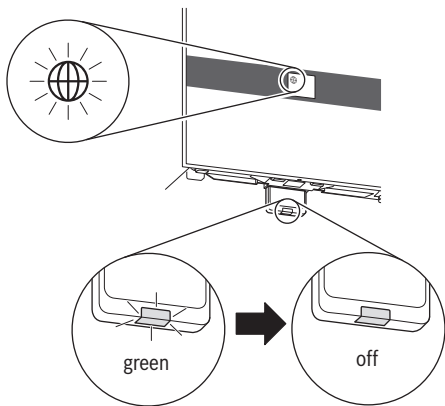

0010035698-001

1.



Download App: **MyBuderus**



2.



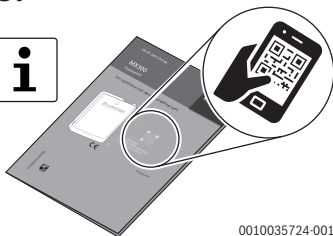

3.

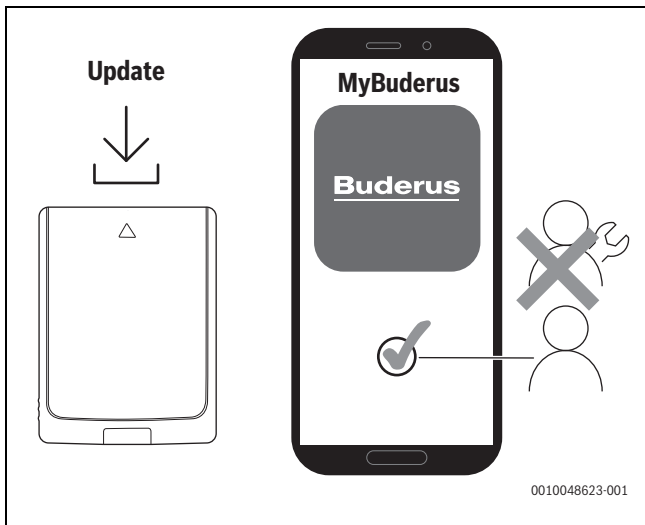

0010035724-001





10

	MX300
P_{\max}	1,5 W
f (RF)	868,300 + 869,525 MHz (P = max. 10 dBm)
IP-class	30
SRD-Category	2
max. SAR _{10g}	0,72 W/kg
Pollution degree (EN 60664)	2
T_{press}  (DIN EN 60695-10-2)	100 °C
T_{amb}	0 – 50 °C
WLAN	f = 2400,0 – 2483,5 MHz IEEE 802.11b (P_{\max} = 19,7 dBm) IEEE 802.11g (P_{\max} = 16,9 dBm) IEEE 802.11n (P_{\max} = 19,1 dBm)
m 	55 g
	h = 88 mm, w = 66 mm, d = 15 mm

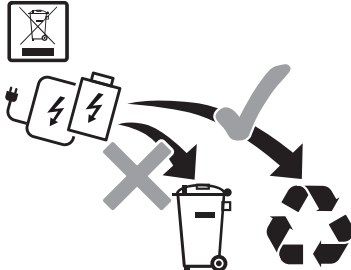
1







www.weee.bosch-thermotechnologie.com

0010033039-001

11

1 [de] Allgemeine Sicherheitshinweise

Hinweise für die Zielgruppe

Diese Anleitung richtet sich sowohl an Fachkräfte für Wasserinstallationen, Heizungs-, Lüftungs- und Elektrotechnik als auch an den Betreiber der Heizungs- und Lüftungsanlage.

- ▶ Anweisungen in allen Anleitungen der Anlagenkomponenten einhalten.
- ▶ Sicherheits- und Warnhinweise beachten.
- ▶ Nationale und regionale Vorschriften, technische Regeln und Richtlinien beachten.

Bei Nichtbeachten können Sachschäden und Personenschäden bis hin zur Lebensgefahr entstehen.

Bestimmungsgemäße Verwendung

- ▶ Produkt ausschließlich zur Regelung von Heizungs- und Lüftungsanlagen verwenden.

Jede andere Verwendung ist nicht bestimmungsgemäß. Daraus resultierende Schäden sind von der Haftung ausgeschlossen.

2 Vereinfachte EU-Konformitätserklärung betreffend Funkanlagen

Hiermit erklärt Bosch Thermotechnik GmbH, dass das in dieser Anleitung beschriebene Produkt MX300 mit Funktechnologie der Richtlinie 2014/53/EU entspricht.

Der vollständige Text der EU-Konformitätserklärung ist im Internet verfügbar: www.buderus.de

3 Software aktualisieren



Aus Sicherheitsgründen und für Fehlerbehebungen empfehlen wir, die Software aktuell zu halten.

- ▶ Bei der Installation ein Software-Update durchführen.
 - ▶ Dem Endkunden empfehlen, auch im Betrieb die regelmäßig angebotenen Software-Updates durchzuführen.
-

Zusammen mit dem Endkunden:

- ▶ MX300 über die App MyBuderus auf den Endkunden registrieren.
- ▶ Nutzungsbedingungen vom Endkunden zustimmen lassen.
- ▶ Wenn ein Software-Update angeboten wird: Zustimmung vom Endkunden erteilen lassen.
Durch die orange blinkende LED wird angezeigt, dass ein Software-Update durchgeführt wird.

Während die LED orange blinkt, ist keine Interaktion mit der Taste möglich. Der MX300 wird nach dem Update neu gestartet. Für kurze Zeit ist die Verbindung zu allen Systemkomponenten unterbrochen, sie wird aber automatisch wieder hergestellt. Es ist keine Interaktion notwendig.

4 Hinweis zur Montage des optionalen Wandhalters



Wenn MX300 mit dem Wandhalter montiert wird, muss dieser Wandhalter mindestens 10 cm entfernt von metallischen Gegenständen (Türzargen, Bewehrungsstahl, usw.) montiert werden. Das gilt nicht für die magnetische Haftung direkt am Blechgehäuse des Wärmegerägers.

5 Open Source Licensing

In diesem Produkt enthaltene Softwarekomponenten sind vom Rechteinhaber mit GNU General Public License (GPL), GNU Lesser General Public License (LGPL) oder einer anderen Open Source Software Lizenz lizenziert. Diese Lizenzen verlangen, dass der Quellcode zur Verfügung gestellt wird. Die aktuellen Lizenztexte sind auf dem MX300 verfügbar und können über die App MyBuderus angezeigt werden.

Der Quellcode dieser Softwarekomponenten wird nicht zusammen mit diesem Produkt ausgeliefert. Sie können den Quellcode für diese Softwarekomponenten auf einem physikalischen Medium (CD oder DVD) erhalten, indem Sie eine schriftliche Anfrage an unsere unten stehende Open Source Office Adresse stellen, unter Nennung des erworbenen Produktes und des Kaufdatums.

Bosch Thermotechnik GmbH
TT/XAR K30 OSS
Werk Lollar
Postfach 11 61
35453 Lollar
Deutschland

Wir behalten es uns vor, Gebühren (bis max. 20 €) zu erheben, um die Kosten für die Bereitstellung des Quellcodes zu decken.

Sie können Ihre Anfrage (i) innerhalb von drei (3) Jahren ab dem Zeitpunkt stellen, an dem Sie das Produkt, das die Binärdatei der angefragten Komponente enthält, erworben haben oder (ii) im Falle von Code unter der GPL v3 so lange wie die Bosch Thermotechnik GmbH Ersatzteile oder einen Kundendienst für dieses Produkt anbietet.

6 **Datenschutzhinweise**

Um eine Fernüberwachung und Fernsteuerung eines Heizungs-/Lüftungssystems mit diesem Produkt zu ermöglichen, ist ein Internetanschluss erforderlich. Nach dem Verbinden mit dem Internet stellt dieses Produkt automatisch eine Verbindung zu einem Server her. Hierbei werden die Verbindungsdaten, insbesondere IP-Adresse, automatisch übermittelt und durch Bosch Thermotechnik GmbH verarbeitet. Die Verarbeitung kann durch das Zurückstellen auf Werkseinstellungen dieses Produktes eingestellt werden. Weitere Hinweise zur Datenverarbeitung finden Sie in den nachfolgenden Datenschutzhinweisen und im Internet.



Wir, die **[DE] Bosch Thermotechnik GmbH, Sophienstraße 30-32, 35576 Wetzlar, Deutschland, [AT] Robert Bosch AG, Geschäftsbereich Thermotechnik, Göllnergasse 15-17, 1030 Wien, Österreich, [LU] Ferroknepper Buderus S.A., Z.I. Um Monkeler, 20, Op den Drieschen, B.P.201 L-4003 Esch-sur-Alzette, Luxemburg** verarbeiten Produkt- und Installationsinformationen, technische Daten und Verbindungsda-

ten, Kommunikationsdaten, Produktregistrierungsdaten und Daten zur Kundenhistorie zur Bereitstellung der Produktfunktionalität (Art. 6 Abs. 1 S. 1 b DSGVO), zur Erfüllung unserer Produktüberwachungspflicht und aus Produktsicherheitsgründen (Art. 6 Abs. 1 S. 1 f DSGVO), zur Wahrung unserer Rechte im Zusammenhang mit Gewährleistungs- und Produktregistrierungsfragen (Art. 6 Abs. 1 S. 1 f DSGVO), zur Analyse des Vertriebs unserer Produkte sowie zur Bereitstellung von individuellen und produktbezogenen Informationen und Angeboten (Art. 6 Abs. 1 S. 1 f DSGVO). Für die Erbringung von Dienstleistungen wie Vertriebs- und Marketingdienstleistungen, Vertragsmanagement, Zahlungsabwicklung, Programmierung, Datenhosting und Hotline-Services können wir externe Dienstleister und/oder mit Bosch verbundene Unternehmen beauftragen und Daten an diese übertragen. In bestimmten Fällen, jedoch nur, wenn ein angemessener Datenschutz gewährleistet ist, können personenbezogene Daten an Empfänger außerhalb des Europäischen Wirtschaftsraums übermittelt werden. Weitere Informationen werden auf Anfrage bereitgestellt. Sie können sich unter der folgenden Anschrift an unseren Datenschutzbeauftragten wenden: Datenschutzbeauftragter, Information Security and Privacy (C/ISP), Robert Bosch GmbH, Postfach 30 02 20, 70442 Stuttgart, DEUTSCHLAND.

Sie haben das Recht, der auf Art. 6 Abs. 1 S. 1 f DSGVO beruhenden Verarbeitung Ihrer personenbezogenen Daten aus Gründen, die sich aus Ihrer besonderen Situation ergeben, oder zu Zwecken der Direktwerbung jederzeit zu widersprechen.

Zur Wahrnehmung Ihrer Rechte kontaktieren Sie uns bitte unter

[DE] privacy.ttde@bosch.com, [AT] DPO@bosch.com, [LU] DPO@bosch.com.

Für weitere Informationen folgen Sie bitte dem QR-Code.

1 [en] General safety instructions

Notices for the target group

These instructions are intended for experts who are skilled in dealing with water installations, heating and electrical engineering as well as the operator of the heating system and ventilation unit.

- ▶ Comply with all instructions of the system components.
- ▶ Observe the safety instructions and warnings.
- ▶ Follow national and regional regulations, technical regulations and guidelines.

Failure to comply with instructions may result in material damage and personal injury, including danger to life.

Intended use

- ▶ Use the product only to control the heating and ventilation units.

All other use is considered unsuitable. We accept no liability for damage caused through incorrect use.

2 Simplified EU Declaration of Conformity regarding radio equipment

Bosch Thermotechnik GmbH hereby declares, that the MX300 product described in these instructions complies with the Directive 2014/53/EU.

The complete text of the EU Declaration of Conformity is available on the Internet: www.bosch-climate.com.

3 Update the software



For safety reasons and troubleshooting, we recommend keeping the software up to date.

- ▶ Carry out a software update during installation.
- ▶ Recommend the end customer that during operation, software updates should also be carried out regularly.

Together with the end customer:

- ▶ register MX300 to the end customer via the app MyBuderus.
- ▶ Have the end customer agree to the conditions of use.
- ▶ If a software update is offered: have the end customer give their consent.
The LED flashing orange indicates that a software update is being carried out.

Whereas the LED flashes orange, no interaction is possible with the button. The MX300 restarts automatically after the update. The connection to all system components is interrupted temporarily, but it is automatically re-established. No interaction is required.

4 Note on installation of the optional wall mounting bracket



If the MX300 is mounted with the wall bracket, this wall mounting bracket must be mounted at least 10 cm away from metallic objects (door frames, reinforcing steel, etc.). This does not apply for the magnet adhesion directly to the sheet metal housing of the heat source.

5 Open Source Licensing

Software components in this product are licensed by the rights holder with GNU General Public License (GPL), GNU Lesser General Public License (LGPL) or another Open Source Software license. These licenses stipulate that the source code is made available. The current licence texts are available on the MX300 and can be displayed via the app MyBuderus.

The source code of these software components is not delivered together with this product. You can obtain the source code for these software components on a physical medium (CD or DVD) by sending a request in writing to the address of our Open Source Office below, stating which product you have purchased and the date you purchased it on.

Bosch Thermotechnik GmbH
TT/XAR K30 OSS
Werk Lollar
Postfach 11 61
35453 Lollar
Germany

We reserve the right to charge a fee (max. € 20) to cover the cost of making the source code available.

You can submit your request (i) within three (3) years from when you purchased the product containing the binary file of the requested component or (ii) if the code is provided under the terms of GPL v3, while spare parts or a customer service are still available from Bosch Thermotechnik GmbH.

6 Data Protection Notice

An Internet connection is required to enable remote monitoring and remote control of a heating/ventilation system with this product. Once connected to the Internet, this product automatically establishes a connection with a server. During this process, the connection data, especially the IP address, are automatically transferred and processed by Bosch Thermotechnik GmbH. The processing can be set by restoring the default settings of this product. You can find further notices on data processing in the following data privacy statements and in the Internet.



We, **Bosch Thermotechnik Ltd., Cotswold Way, Warndon, Worcester WR4 9SW, United Kingdom** process product and installation information, technical and connection data, communication data, product registration and client history data to provide product functionality (art. 6 (1) sentence 1 (b) GDPR / UK GDPR), to fulfil our duty of product surveillance and for product safety and security reasons (art. 6 (1) sentence 1 (f) GDPR / UK GDPR), to safeguard our rights in connection with warranty and product registration questions (art. 6 (1) sentence 1 (f) GDPR / UK GDPR) and to analyze the distribution of our products and to provide individualized information and offers related to the product (art. 6 (1) sentence 1 (f) GDPR / UK GDPR). To provide services such as sales and marketing services, contract management, payment handling, programming, data hosting and hotline services we can commission and transfer data to external service providers and/or Bosch affiliated enterprises. In some cases, but only if appropriate data protection is ensured, personal data might be transferred to recipients located outside of the European Economic Area and the United Kingdom. Further information are provided on request. You can contact our Data Protection Officer under: Data Protection Officer, Information Security and Privacy (C/ISP), Robert Bosch GmbH, Postfach 30 02 20, 70442 Stuttgart, GERMANY.

You have the right to object, on grounds relating to your particular situation or where personal data are processed for direct marketing purposes, at any time to processing of your personal data which is based on art. 6 (1) sentence 1 (f) GDPR / UK GDPR. To exercise your rights, please contact us via **privacy.ttgb@bosch.com** To find further information, please follow the QR-Code.

1 [cs] Všeobecné bezpečnostní pokyny

Pokyny pro cílovou skupinu

Tento návod je určen jak odborníkům pracujícím v oblasti vodovodních instalací, techniky vytápění a elektrotechniky, tak i provozovateli otopných soustav a větracích zařízení.

- ▶ Dodržujte pokyny uvedené ve všech návodech komponent systému.
- ▶ Řiďte se bezpečnostními a výstražnými pokyny.
- ▶ Dodržujte národní a místní předpisy, technická pravidla a směrnice.

Jejich nerespektování může způsobit materiální škody a poškodit zdraví osob, popř. i ohrozit život.

Použití v souladu se stanoveným účelem

- ▶ Výrobek použijte výhradně k řízení otopných soustav a větracích zařízení.

Každé jiné použití se považuje za použití v rozporu s původním určením. Škody, které by tak vznikly, jsou vyloučeny z odpovědnosti.

2 Zjednodušené prohlášení o shodě EU týkající se rádiových zařízení

Tímto prohlašuje společnost Bosch Thermotechnik GmbH, že výrobek MX300 s rádiovou technologií popsany v tomto návodu odpovídá směrnici 2014/53/EU.

Úplný text prohlášení o shodě EU je k dispozici na internetu: www.buderus.cz.

3 Aktualizace softwaru



Z bezpečnostních důvodů a za účelem odstranění chyb doporučujeme udržovat software v aktuálním stavu.

- ▶ Při instalaci proveďte aktualizaci softwaru.
- ▶ Koncovému zákazníkovi se doporučuje provádět také v podniku pravidelně nabízenou aktualizaci softwaru.

Společně s koncovým zákazníkem:

- ▶ Zaregistrujte MX300 přes aplikaci MyBuderus na koncového zákazníka.
- ▶ Nechte koncového zákazníka odsouhlasit podmínky užívání.
- ▶ Při nabídce aktualizace softwaru: nechte koncového zákazníka udělit souhlas. Oranžově blikající LED indikuje, že probíhá aktualizace softwaru.

Zatímco LED oranžově bliká, není možná žádná interakce pomocí tlačítka. MX300 se po aktualizaci restartuje. Na krátkou dobu je přerušeno spojení se všemi komponentami, je však automaticky opět navázáno. Není třeba žádná interakce.

4 Pokyny k montáži volitelného nástěnného držáku



Je-li MX300 montován s nástěnným držákem, je nutné nástěnný držák namontovat ve vzdálenosti nejméně 10 cm od kovových předmětů (zárubně dveří, betonářská ocel, atd.). To neplatí pro magnetickou přilnavost přímo na kovovém krytu generátoru tepla.

5 Licencování open source

Softwarové komponenty obsažené v tomto výrobku jsou držitelem práv licencovány na základě GNU General Public License (GPL), GNU Lesser General Public License (LGPL) nebo jiné licence softwaru open source. Tyto licence vyžadují zpřístupnění zdrojového kódu. Aktuální texty licencí jsou k dispozici na webu MX300 a lze je zobrazit prostřednictvím aplikace MyBuderus.

Zdrojový kód těchto softwarových komponent není dodáván společně s tímto výrobkem. Zdrojový kód pro tyto softwarové komponenty můžete získat na fyzickém médiu (CD nebo DVD) zasláním písemné žádosti na naši níže uvedenou adresu Open Source Office s uvedením získaného výrobku a datem koupě.

Bosch Thermotechnik GmbH
TT/XAR K30 OSS
Werk Lollar
Postfach 11 61
35453 Lollar
Deutschland

Vyhrazujeme si právo účtovat poplatky (až do maximální výše 20 EUR) k pokrytí nákladů na poskytnutí zdrojového kódu.

Svou žádost (i) můžete podat do tří (3) let od data, kdy jste zakoupili výrobek obsahující binární soubor požadované komponenty, nebo (ii) v případě kódu podle GPL v3, pokud společnost Bosch Thermotechnik GmbH nabízí pro tento výrobek náhradní díly nebo zákaznický servis.

6 Informace o ochraně osobních údajů

K dálkovému monitorování a dálkovému ovládní systému vytápění/větrání pomocí tohoto výrobku je nutné připojení k internetu. Po připojení k internetu naváže tento výrobek automaticky spojení se serverem. Přitom jsou automaticky odeslány údaje k připojení, zejména IP adresa a zpracovány společností Bosch Thermotechnik GmbH. Zpracování lze nastavit návratem na základní nastavení tohoto výrobku. Další informace o zpracování dat najdete v následujících informacích u ochrany osobních údajů a na internetu.



My, společnost **Bosch Thermotechnik s.r.o., Průmyslová 372/1, 108 00 Praha - Štěrboholy, Česká republika**, zpracováváme informace o výrobcích a pokyny k montáži, technické údaje a údaje o připojení, údaje o komunikaci, registraci výrobků a o historii klientů za účelem zajištění funkcí výrobků (čl. 6, odst. 1, písmeno b nařízení GDPR), abychom mohli plnit svou povinnost dohledu nad výrobky a zajišťovat bezpečnost výrobků (čl. 6, odst. 1, písmeno f nařízení GDPR) s cílem ochránit naše práva ve spojitosti s otázkami záruky a registrace výrobků (čl. 6, odst. 1, písmeno f GDPR) a abychom mohli analyzovat distribuci našich výrobků a poskytovat přizpůsobené informace a nabídky související s výrobky (čl. 6, odst. 1, písmeno f nařízení GDPR). V rámci poskytování služeb, jako jsou prodejní a marketingové služby, správa smluvních vztahů, evidence plateb, programování, hostování dat a služby linky hotline, můžeme pověřit zpracováním externí poskytovatele služeb a/ nebo přidružené subjekty společnosti Bosch a přenést data k nim. V některých případech, ale pouze je-li zajištěna adekvátní ochrana údajů, mohou být osobní údaje předávány i příjemcům mimo Evropský hospodářský prostor. Další informace poskytujeme na vyžádání. Našeho pověření pro ochranu osobních údajů můžete kontaktovat na následující adrese: Data Protection Officer, Information Security and Privacy (C/ISP), Robert Bosch GmbH, Postfach 30 02 20, 70442 Stuttgart, NĚMECKO.

Máte právo kdykoli vznést námitku vůči zpracování vašich osobních údajů, jehož základem je čl. 6 odst. 1 písmeno f nařízení GDPR, na základě důvodů souvisejících s vaší konkrétní situací nebo v případech, kdy se zpracovávají osobní údaje pro účely přímého marketingu. Chcete-li uplatnit svá práva, kontaktujte nás na adrese **DPO@bosch.com**. Další informace najdete pomocí QR kódu.

1 [el] Γενικές υποδείξεις ασφαλείας

Ειδοποιήσεις για την ομάδα ενδιαφέροντος

Οι παρούσες οδηγίες απευθύνονται σε τεχνικό προσωπικό υδραυλικών εγκαταστάσεων, εγκαταστάσεων αερισμού, συστημάτων θέρμανσης και ηλεκτρολογικών εγκαταστάσεων, αλλά και στον υπεύθυνο λειτουργίας της εγκατάστασης θέρμανσης και αερισμού.

- ▶ Τηρείτε τις οδηγίες που αναγράφονται σε όλα τα εγχειρίδια που αφορούν στοιχεία και εξαρτήματα της εγκατάστασης.
- ▶ Τηρείτε τις υποδείξεις ασφαλείας και προειδοποίησης.
- ▶ Τηρείτε τις εθνικές και τοπικές προδιαγραφές, τους τεχνικούς κανόνες και τις οδηγίες.

Η μη τήρηση μπορεί να οδηγήσει σε υλικές ζημιές και τραυματισμούς ή ακόμα και να θέσει σε κίνδυνο τη ζωή ατόμων.

Προβλεπόμενη χρήση

- ▶ Χρησιμοποιείτε το προϊόν αποκλειστικά για τη ρύθμιση συστημάτων θέρμανσης και εγκαταστάσεων αερισμού.

Κάθε άλλη χρήση θεωρείται μη προβλεπόμενη. Η εταιρεία δεν φέρει καμία ευθύνη για βλάβες που προκαλούνται από μη προβλεπόμενη χρήση.

2 Απλοποιημένη δήλωση συμμόρφωσης ΕΕ για ασύρματες εγκαταστάσεις

Με το παρόν δηλώνει η Bosch Thermotechnik GmbH, ότι το προϊόν MX300 που περιγράφεται στις παρούσες οδηγίες ανταποκρίνεται στην ασύρματη τεχνολογία της οδηγίας 2014/53/ΕΕ.

Το πλήρες κείμενο της δήλωσης συμμόρφωσης ΕΕ διατίθεται στο διαδίκτυο: www.buderus.gr.

3 Ενημέρωση λογισμικού



Για λόγους ασφαλείας και για την αντιμετώπιση σφαλμάτων σάς συνιστούμε να διατηρείτε το λογισμικό ενημερωμένο.

- ▶ Κατά την εγκατάσταση ενημερώστε το λογισμικό.
- ▶ Προτείνετε στον τελικό πελάτη να εκτελεί τις τακτικά προσφερόμενες ενημερώσεις λογισμικού και κατά τη λειτουργία.

Μαζί με τον τελικό πελάτη:

- ▶ Κάντε εγγραφή του MX300 μέσω της εφαρμογής MyBuderus για τον τελικό πελάτη.
- ▶ Ο τελικός πελάτης πρέπει να αποδεχτεί τους όρους χρήσης.
- ▶ Όταν προσφέρεται μια ενημέρωση λογισμικού, πρέπει να ζητείται η συγκατάθεση του πελάτη.

Η LED που αναβοσβήνει με πορτοκαλί χρώμα υποδηλώνει ότι εκτελείται ενημέρωση λογισμικού.

Ενώσω η LED αναβοσβήνει με πορτοκαλί χρώμα, δεν είναι δυνατή η αλληλεπίδραση με το πλήκτρο. Το MX300 επανεκκινείται μετά την ενημέρωση. Για σύντομο χρονικό διάστημα η σύνδεση με όλα τα εξαρτήματα του συστήματος διακόπτεται, αλλά επαναδημιουργείται αυτόματα. Δεν απαιτείται καμία ενέργεια.

4 Υπόδειξη για την τοποθέτηση του προαιρετικού επιτοίχιου στήριγματος



Αν το MX300 τοποθετηθεί με επιτοίχιο στήριγμα, αυτό το επιτοίχιο στήριγμα πρέπει να έχει απόσταση τουλάχιστον 10 cm από μεταλλικά αντικείμενα (πλαίσια πορτών, χάλυβας σπλισμού κτλ.). Αυτό δεν ισχύει για τη μαγνητική πρόσφυση απευθείας στο λαμαρινένιο περίβλημα του λέβητα.

5 Αδειοδότηση λογισμικού Open Source

Τα στοιχεία λογισμικού που περιέχονται σε αυτό το προϊόν διατίθενται από τον κάτοχο πνευματικών δικαιωμάτων με άδεια χρήσης GNU General Public License (GPL), GNU Lesser General Public License (LGPL) ή άλλη άδεια λογισμικού Open Source. Οι εν λόγω άδειες χρήσης προϋποθέτουν τη διάθεση του πηγαίου κώδικα. Τα ισχύοντα κείμενα άδειας χρήσης είναι διαθέσιμα στο MX300 και η προβολή τους είναι δυνατή μέσω της εφαρμογής MyBuderus.

Ο πηγαίος κώδικας αυτών των στοιχείων λογισμικού δεν παραδίδεται μαζί με το παρόν προϊόν. Μπορείτε να λάβετε τον πηγαίο κώδικα για τα εν λόγω στοιχεία λογισμικού σε φυσικό μέσο αποθήκευσης (CD ή DVD) αποστέλλοντας γραπτό αίτημα στο Open Source Office της εταιρείας μας, στη διεύθυνση που αναγράφεται παρακάτω, αναφέροντας την ονομασία του προϊόντος και την ημερομηνία αγοράς.

Bosch Thermotechnik GmbH
TT/XAR K30 OSS
Werk Lollar
Postfach 11 61
35453 Lollar
Deutschland

Για την κάλυψη των εξόδων διάθεσης του πηγαίου κώδικα θα κληθείτε να καταβάλετε ένα ποσό (έως 20 € μεγίστως).

Μπορείτε να υποβάλετε το αίτημά σας (i) εντός τριών (3) ετών από το χρονικό σημείο κατά το οποίο αποκτήσατε το προϊόν, το οποίο περιέχει το δυαδικό αρχείο του ζητούμενου στοιχείου, ή (ii) στην περίπτωση κώδικα στο πλαίσιο της GPL v3 για όσο χρονικό διάστημα η Bosch Thermotechnik GmbH προσφέρει ανταλλακτικά ή εξυπηρέτηση πελατών για αυτό το προϊόν.

6 Ειδιοποίηση σχετικά με την προστασία δεδομένων προσωπικού χαρακτήρα

Για να είναι δυνατή η απομακρυσμένη επιτήρηση και ο απομακρυσμένος έλεγχος ενός συστήματος θέρμανσης/αερισμού με αυτό το προϊόν, απαιτείται σύνδεση στο Internet. Μετά τη σύνδεση στο Internet το προϊόν αυτό δημιουργεί αυτόματα σύνδεση με έναν διακομιστή. Τα στοιχεία σύνδεσης, και συγκεκριμένα η διεύθυνση IP, μεταβιβάζονται αυτόματα και υποβάλλονται σε επεξεργασία από την Bosch Thermotechnik GmbH. Η επεξεργασία μπορεί να ρυθμιστεί με την επαναφορά του προϊόντος αυτού στις εργοστασιακές ρυθμίσεις. Περισσότερες πληροφορίες για την επεξεργασία δεδομένων θα βρείτε στις παρακάτω δηλώσεις προστασίας προσωπικών δεδομένων και στο Internet.



Η εταιρεία **Robert Bosch A.E., ΕΡΧΕΙΑΣ 37, Τ.Κ. 19400**

ΚΟΡΩΠΙ, Ελλάδα, υποβάλλει σε επεξεργασία τις πληροφορίες προϊόντος και εγκατάστασης, τα τεχνικά δεδομένα και δεδομένα σύνδεσης, τα δεδομένα επικοινωνίας, τα δεδομένα καταχώρισης προϊόντος και του ιστορικού πελατών με σκοπό την παροχή των λειτουργιών του προϊόντος [άρθρο 6 (1) στοιχείο 1 (β) ΓΚΠΔ], για την εκπλήρωση της υποχρέωσης μας να επιτηρούμε το προϊόν

και για σκοπούς ασφάλειας του προϊόντος [αρ. 6 (1) στοιχείο 1 (στ) ΓΚΠΔ], τη διαφύλαξη των δικαιωμάτων της εταιρείας μας σε σχέση με τις ερωτήσεις που αφορούν την εγγύηση και την καταχώριση του προϊόντος [άρθρο 6 (1) στοιχείο 1 (στ) ΓΚΠΔ] και την ανάλυση των δεδομένων διανομής των προϊόντων μας καθώς και την παροχή εξατομικευμένων πληροφοριών και προσφορών που σχετίζονται με το προϊόν [άρθρο 6 (1) στοιχείο 1 (στ) ΓΚΠΔ]. Αναφορικά με την παροχή υπηρεσιών, όπως είναι οι υπηρεσίες πωλήσεων και μάρκετινγκ, η διαχείριση συμβάσεων, ο διακανονισμός πληρωμών, ο προγραμματισμός, η φιλοξενία δεδομένων και οι υπηρεσίες ανοικτής τηλεφωνικής γραμμής, μπορούμε να τις αναθέτουμε και να μεταβιβάζουμε δεδομένα σε εξωτερικούς παρόχους υπηρεσιών ή/και θυγατρικές επιχειρήσεις της Bosch. Σε ορισμένες περιπτώσεις, μόνο εφόσον διασφαλίζεται η προσηκούσα προστασία δεδομένων, τα προσωπικά δεδομένα ενδέχεται να μεταβιβάζονται σε αποδέκτες με έδρα εκτός του Ευρωπαϊκού Οικονομικού Χώρου. Περισσότερες πληροφορίες παρέχονται κατόπιν σχετικού αιτήματος. Μπορείτε να επικοινωνήσετε με τον υπεύθυνο προστασίας δεδομένων της εταιρείας μας στην εξής διεύθυνση: Data Protection Officer, Information Security and Privacy (C/ISP), Robert Bosch GmbH, Postfach 30 02 20, 70442 Stuttgart, GERMANIA.

Διατηρείτε ανά πάσα στιγμή το δικαίωμα να αντιταχθείτε στην εκ μέρους μας επεξεργασία των προσωπικών σας δεδομένων, με βάση το άρθρο 6 (1) στοιχείο 1 (στ) ΓΚΠΔ, για λόγους που αφορούν την ειδική κατάσταση σας ή εφόσον τα προσωπικά σας δεδομένα υποβάλλονται σε επεξεργασία για άμεσους εμπορικούς σκοπούς. Για την άσκηση των δικαιωμάτων σας επικοινωνήστε μαζί μας στη διεύθυνση **DPO@bosch.com**. Για περισσότερες πληροφορίες ακολουθήστε τον κωδικό QR.

1 [et] Üldised ohutusjuhised

Märkused sihtrühmale

See juhend on mõeldud nii vee-, kütte-, ventilatsiooni- ja elektrisüsteemide spetsialistidele kui ka kütte- ja ventilatsioonisüsteemi kasutajale.

- ▶ Järgige kõigis juhendites olevaid juhiseid.
- ▶ Järgige ohutusjuhiseid ja hoiatusi.
- ▶ Järgida tuleb konkreetses riigis ja piirkonnas kehtivaid eeskirju, tehnilisi nõudeid ja ettekirjutusi.

Nende järgimata jätmine võib kahjustada seadmeid ja põhjustada kuni eluohtlikke vigastusi.

Ettenähtud kasutamine

- ▶ Toode on ette nähtud ainult kütte- ja ventilatsioonisüsteemide juhtimiseks.

Mistahes muul viisil kasutamine ei ole otstarbekohane kasutamine. Tootja ei vastuta sellest tulenevate kahjustuste eest.

2 Lihtsustatud EÜ vastavusdeklaratsioon raadioseadmete kohta

Käesolevaga deklareerib Bosch Thermotechnik GmbH, et selles juhendis kirjeldatav toode on kooskõlas MX300 direktiivi 2014/53/EL kohase raadiotehnoloogiaga.

EÜ vastavusdeklaratsiooni terviktekst on saadaval internetis: www.bosch-thermotechnology.com.

3 Tarkvara uuendamine



Turvakaalutlustel ja tõrgete kõrvaldamiseks soovitame hoida tarkvara ajakohasena.

- ▶ Paigaldusel viige läbi tarkvaravärskendus.
 - ▶ Soovitage lõppkliendil viia ka töö ajal regulaarselt pakutavad tarkvaravärskendused läbi.
-

Koos lõppkliendiga:

- ▶ registreerige MX300 rakenduse MyBuderus abil lõppkliendile.
- ▶ Laske lõppkliendil kasutustingimustega nõustuda.
- ▶ Kui pakutakse tarkvaravärskendust: laske lõppkliendil anda nõusolek. Oranžilt vilkuv LED annab märku, et tarkvara värskendatakse.

Kui LED oranžilt vilgub, ei ole võimalik nupuvajutusega sekkuda. Pärast värskendamist MX300 taaskäivitatakse. Lühikeseks ajaks katkestatakse ühendus kõigi süsteemikomponentidega, kuid ühendus taastub automaatselt. Sekkumine pole vajalik.

4 Märkus valikulise seinale paigaldamise toe paigaldamise kohta



Kui MX300 paigaldatakse seinale paigaldamise toega, peab selle seinale paigaldamise toe paigaldama metallist esemetest (ukselengid, sarrus jne) vähemalt 10 cm kaugusele. See ei kehti magnetkinnitusele otse kütteseadme plekk-korpusel.

5 Avatud lähtekoodi litsentsimine

Selles tootes sisalduvad tarkvarakomponendid on õigussubjekti poolt litsentsitud GNU üldise avaliku litsentsiga (GNU General Public License (GPL)), GNU vähem üldise avaliku litsentsiga (GNU Lesser General Public License (LGPL)) või mõne muu avatud lähtekoodiga tarkvara litsentsiga. Nende litsentside puhul on nõutav, et lähtekood oleks saadaval. Ajakohased litsentsitekid on saadaval keskkonnas MX300 ja neid saab vaadata rakenduses MyBuderus.

Nende tarkvarakomponentide lähtekoodi ei tarnita koos selle tootega. Te saate hankida nende tarkvarakomponentide lähtekoodi füüsilisel andmekandjal (CD või DVD), esitades kirjaliku päringu alloleval meie avatud lähtekoodi kontori aadressil, märkides soetatud toote ja ostukuupäeva.

Bosch Thermotechnik GmbH
TT/XAR K30 OSS
Werk Lollar
Postfach 11 61
35453 Lollar
Deutschland

Me jätame endale õiguse nõuda tasu (kuni 20 €) lähtekoodi pakkumise kulude katteks.

Te võite päringu (i) esitada kolme (3) aasta jooksul alates päringus nimetatud komponentide binaarfaili sisaldava toote soetamise ajast või (ii) GPL v3 alla kuuluva koodi puhul niikaua, kui Bosch Thermotechnik GmbH sellele tootele varuosi või klienditeenindust pakub.

6 Andmekaitsedeklaratsioon

Kütte-/õhutusüsteemi kaugseire ja kaugjuhtimise võimaldamiseks selle tootega on vajalik internetiühendus. Pärast internetiga ühendamist loob see toode automaatselt ühenduse serveriga. Seejuures kantakse ühendusandmed, eelkõige IP-aadress, automaatselt üle ja neid töötleb Bosch Thermotechnik GmbH. Töötlemise saab lõpetada selle toote tehaseseadistustele lähtestamisega. Lisajuhiseid andmetöötluse kohta leiate järgmistest andmekaitse-suunistest ja internetist.



Meie, **Robert Bosch OÜ, Kesk tee 10, Jüri alevik, 75301 Rae vald, Harjumaa, Estonia**, töötleme toote- ja paigaldusteavet, tehnilisi ja kontaktandmeid, sideandmeid, toote registreerimise ja kliendiajaloo andmeid, et tagada toote funktsioneerimine (isikuandmete kaitse üldmääruse artikli 6 lõike 1 esimese lause punkt b), täita oma tootejärelvalve kohustust ning tagada tooteohutus ja turvalisus (isikuandmete kaitse üldmääruse

artikli 6 lõike 1 esimese lause punkt f), kaitsta oma õigusi seoses garantii ja toote registreerimise küsimustega (isikuandmete kaitse üldmääruse artikli 6 lõike 1 esimese lause punkt f), analüüsida oma toodete levitamist ning pakkuda individuaalset teavet ja pakkumisi toote kohta (isikuandmete kaitse üldmääruse artikli 6 lõike 1 esimese lause punkt f). Selliste teenuste nagu müügi- ja turundusteenused, lepingute haldamine, maksete korraldamine, programmeerimine, andmehoid ja klienditoe teenused osutamiseks võime tellida ja edastada andmeid välistele teenuseosutajatele ja/või Boschi sidusettevõtetele. Mõnel juhul, kuid ainult siis, kui on tagatud asjakohane andmekaitse, võib isikuandmeid edastada väljaspool Euroopa Majanduspiirkonda asuvatele andmesaajatele. Täiendav teave esitatakse nõudmisel. Meie andmekaitsevolinikuga saate ühendust võtta aadressil: Data Protection Officer, Information Security and Privacy (C/ISP), Robert Bosch GmbH, Postfach 30 02 20, 70442 Stuttgart, GERMANY.

Teil on õigus oma konkreetsest olukorrast lähtudes või isikuandmete töötlemise korral otseturunduse eesmärgil esitada igal ajal vastuväiteid oma isikuandmete töötlemise suhtes, mida tehakse isikuandmete kaitse üldmääruse artikli 6 lõike 1 esimese lause punkti f kohaselt. Oma õiguste kasutamiseks palume võtta meiega ühendust e-posti aadressil **DPO@bosch.com**. Täiendava teabe saamiseks palume kasutada QR-koodi.

1 [fr] Consignes générales de sécurité

Consignes pour le groupe cible

Cette notice s'adresse aussi bien aux spécialistes en matière d'installation d'eau, en technique de chauffage, de ventilation et d'électricité, qu'aux utilisateurs des installations de chauffage et de ventilation.

- ▶ Respecter les consignes de toutes les notices des composants de l'installation.
- ▶ Respecter les consignes de sécurité et d'avertissement.
- ▶ Respecter les règlements nationaux et locaux, ainsi que les règles techniques et les directives.

Le non-respect peut entraîner des dommages matériels, des dommages corporels, voire la mort.

Utilisation conforme à l'usage prévu

- ▶ Utiliser ce produit exclusivement pour réguler les unités de chauffage et de ventilation.

Toute autre utilisation n'est pas conforme. Les dégâts qui en résulteraient sont exclus de la garantie.

2 Déclaration de conformité simplifiée relative aux installations radio

Par la présente, Bosch Thermotechnik GmbH déclare que les produits MX300 avec technologie radio décrits dans cette notice sont conformes à la directive 2014/53/UE.

Le texte complet de la déclaration de conformité UE est disponible sur Internet : www.bosch-industrial.fr

3 Mise à jour du logiciel



Pour des raisons de sécurité et pour les dépannages, nous recommander de maintenir le logiciel à jour.

- ▶ Effectuer une mise à jour du logiciel lors de l'installation.
 - ▶ Recommander au client final d'effectuer les mises à jour du logiciel régulièrement proposées, même en cours de fonctionnement.
-

En collaboration avec le client final :

- ▶ Enregistrer MX300 sur l'application MyBuderus du client final.
- ▶ Faire accepter les conditions d'utilisation par le client final.
- ▶ Si une mise à jour du logiciel est proposée : faire accepter l'accord par le client final.

La LED orange clignotante indique qu'une mise à jour du logiciel est en cours.

Pendant que la LED orange clignote, aucune interaction avec la touche n'est possible. Le MX300 est redémarré automatiquement après la purge. La connexion à tous les composants du système est interrompue pendant quelques instants, elle est ensuite rétablie automatiquement. Aucune interaction n'est nécessaire.

4 Remarque relative au montage du support mural optionnel



Si MX300 est monté avec le support mural, ce support mural doit être monté à au moins 10 cm des objets métalliques (chambranles, barre d'armature, etc.). Cela ne s'applique pas à l'attraction magnétique directement sur le boîtier en tôle du générateur de chaleur.

5 Licensing Open Source

Les composants logiciels contenus dans ce produit sont concédés sous licence par son propriétaire avec GNU General Public License (GPL), GNU Lesser General Public License (LGPL) ou une autre licence de logiciel Open Source. Ces licences exigent que le code source soit mis à disposition. Le texte de licence actuel est disponible sur la MX300 et peut être affiché sur l'application MyBuderus.

Le code source de ces composants logiciels n'est pas fourni avec ce produit. Le code source de ces composants logiciels peut être envoyé sur un support physique (CD ou DVD) en soumettant une demande écrite à notre adresse Open Source Office, en mentionnant le produit acquis et la date d'achat.

Bosch Thermotechnik GmbH
TT/XAR K30 OSS
Werk Lollar
Postfach 11 61
35453 Lollar
Deutschland

Nous nous réservons le droit de facturer des frais (jusqu'à 20 € max.) pour couvrir les frais de mise à disposition du code source.

Vous pouvez effectuer votre demande (i) dans un délai de trois (3) ans à compter de la date à laquelle vous avez acquis le produit, qui contient le fichier binaire des composants demandés ou (ii) tant que Bosch Thermotechnik GmbH fournit un service après-vente pour ce produit, dans le cas d'un code sous le GPL v3.

6 Déclaration de protection des données

Pour permettre une télésurveillance ainsi qu'une commande à distance d'un système de chauffage/climatisation avec ce produit, une connexion internet est indispensable. Une fois la connexion établie, ce produit établit automatiquement une connexion à un serveur. Ce faisant, les données de connexion, notamment l'adresse IP, sont automatiquement transmises et traitées par Bosch Thermotechnik GmbH. Ce traitement de données peut être réglé en réinitialisant les réglages de base de ce produit. Vous trouverez plus d'info sur le traitement des données dans la charte de protection des données suivante et sur Internet.



Nous, **[FR] elm.leblanc S.A.S., 124-126 rue de Stalingrad, 93711 Drancy Cedex, France, [BE] Bosch Thermotechnology n.v./s.a., Zandvoortstraat 47, 2800 Mechelen, Belgique, [LU] Ferroknepper Buderus S.A., Z.I. Um Monkeler, 20, Op den Drieschen, B.P.201 L-4003 Esch-sur-Alzette, Luxembourg**, traitons les informations relatives au produit et à son installation, l'enregistrement du produit et les données de

l'historique du client pour assurer la fonctionnalité du produit (art. 6 (1) phrase 1 (b) du RGPD), pour remplir notre mission de surveillance et de sécurité du produit (art. 6 (1) phrase 1 (f) RGPD), pour protéger nos droits en matière de garantie et d'enregistrement de produit (art. 6 (1) phrase 1 (f) du RGPD), pour analyser la distribution de nos produits et pour fournir des informations et des offres personnalisées en rapport avec le produit (art. 6 (1) phrase 1 (f) du RGPD). Pour fournir des services tels que les services de vente et de marketing, la gestion des contrats, le traitement des paiements, la programmation, l'hébergement de données et les services d'assistance téléphonique, nous pouvons exploiter les données et les transférer à des prestataires de service externes et/ou à des entreprises affiliées à Bosch. Dans certains cas, mais uniquement si une protection des données appropriée est assurée, les données à caractère personnel peuvent être transférées à des destinataires en dehors de l'Espace économique européen. De plus amples informations sont disponibles sur demande. Vous pouvez contacter notre responsable de la protection des données à l'adresse suivante : Data Protection Officer, Information Security and Privacy (C/ISP), Robert Bosch GmbH, Postfach 30 02 20, 70442 Stuttgart, ALLEMAGNE.

Vous avez le droit de vous opposer à tout moment au traitement de vos données à caractère personnel conformément à l'art. 6 (1) phrase 1 (f) du RGPD pour des motifs qui vous sont propres ou dans le cas où vos données personnelles sont utilisées à des fins de marketing direct. Pour exercer votre droit, contactez-nous via l'adresse **[FR] privacy.ttfr@bosch.com, [BE] privacy.ttbe@bosch.com, [LU] DPO@bosch.com**. Pour de plus amples informations, veuillez scanner le QR code.

1 [it] Avvertenze di sicurezza generali

Informazioni per il gruppo di destinatari

Le presenti istruzioni si rivolgono sia ai tecnici specializzati in installazioni idrauliche e nei settori della termotecnica ed elettrotecnica, sia al gestore dell'impianto di riscaldamento e di ventilazione.

- ▶ Attenersi a tutte le indicazioni contenute nelle istruzioni dei componenti dell'impianto.
- ▶ Rispettare le avvertenze e gli avvisi di sicurezza.
- ▶ Attenersi alle disposizioni nazionali e locali, ai regolamenti tecnici e alle direttive in vigore.

La mancata osservanza delle indicazioni può causare lesioni alle persone e/o danni materiali fino ad arrivare al pericolo di morte.

Utilizzo conforme alle indicazioni

- ▶ Utilizzare il prodotto esclusivamente per la regolazione di impianti di riscaldamento e di ventilazione.

L'apparecchio non è progettato per altri usi. Gli eventuali danni che ne derivassero sono esclusi dalla garanzia.

2 Dichiarazione di conformità UE semplificata relativa agli impianti radio

Con la presente documentazione la scrivente dichiara che il prodotto MX300 descritto in questo manuale è conforme alla tecnologia radio della direttiva 2014/53/UE.

Il testo completo della dichiarazione di conformità UE è disponibile su Internet: www.buderus.it

3 Aggiornamento software



Per motivi di sicurezza e per la risoluzione delle disfunzioni si consiglia di aggiornare con regolarità il software.

- ▶ In fase di installazione eseguire un aggiornamento software.
- ▶ Si consiglia ai clienti finali di eseguire con regolarità degli aggiornamenti software anche durante l'uso.

Insieme con il cliente finale:

- ▶ Registrare MX300 tramite app MyBuderus a nome del cliente finale.
- ▶ Chiedere al cliente finale di accettare le condizioni di utilizzo.
- ▶ Se viene richiesto un aggiornamento software: chiedere al cliente finale di accettare.

Il LED arancione lampeggiante segnala che è in corso un aggiornamento software.

Finché il LED arancione lampeggia, non è possibile interagire con il tasto. MX300 viene riavviato dopo l'aggiornamento. Il collegamento con tutti i componenti del sistema si interrompe temporaneamente, ma viene poi ripristinato in automatico. Non è richiesta alcuna interazione.

4 Avviso per il montaggio del supporto a parete opzionale



Quando MX300 è montato con il supporto a parete, quest'ultimo deve essere installato ad almeno 10 cm di distanza da oggetti metallici (telai delle porte, armature in acciaio, ecc.). Ciò non si applica per l'aderenza magnetica direttamente all'alloggiamento in lamiera del generatore di calore.

5 Contratto di licenza open source

I componenti software contenuti in questo prodotto sono concessi in licenza dal detentore dei diritti con una GNU General Public License (GPL), una GNU Lesser General Public License (LGPL) o un'altra licenza per software open source. Queste licenze implicano la consegna del codice sorgente. La versione aggiornata dei testi delle licenze è disponibile su MX300 e può essere presa in visione per mezzo dell'app MyBuderus.

Il codice sorgente di questi componenti software non viene fornito insieme a questo prodotto. È possibile ricevere il codice sorgente di questi componenti software su un supporto fisico (CD o DVD), inviando richiesta scritta all'indirizzo del nostro Open Source Office sotto riportato e indicando il nome del prodotto acquistato e la data di acquisto.

Bosch Thermotechnik GmbH
TT/XAR K30 OSS
Werk Lollar
Postfach 11 61
35453 Lollar
Germania

Ci riserviamo di richiedere il pagamento di un importo (max 20 €) a copertura dei costi di consegna del codice sorgente.

La richiesta (i) può essere presentata entro tre (3) anni dalla data di acquisto del prodotto contenente il file binario del componente richiesto oppure (ii) per un codice concesso con licenza GPL v3 fino a quando Bosch Thermotechnik GmbH offre ricambi o un servizio assistenza clienti per questo prodotto.

6 Informativa sulla protezione dei dati

Per utilizzare questo prodotto per il controllo a distanza e come termoregolatore ambiente di un impianto di riscaldamento o di un sistema di ventilazione, è necessario un collegamento a Internet. Dopo la connessione a Internet, questo prodotto instaura automaticamente un collegamento con un server. I dati di collegamento, tra cui in particolare l'indirizzo IP, vengono trasmessi automaticamente ed elaborati da Bosch Thermotechnik GmbH. È possibile impostare le opzioni di elaborazione ripristinando le impostazioni di fabbrica di questo prodotto. Maggiori informazioni sull'elaborazione dei dati sono reperibili nella seguente informativa sulla privacy e in Internet.



Robert Bosch S.p.A., Società Unipersonale, Via M.A.

Colonna 35, 20149 Milano, Italia, elabora informazioni su prodotti e installazioni, dati tecnici e di collegamento, dati di comunicazione, dati di cronologia clienti e registrazione prodotti per fornire funzionalità prodotto (art. 6 (1) sottopar. 1 (b) GDPR), per adempiere al proprio dovere di vigilanza unitamente a ragioni di sicurezza e tutela del prodotto (art. 6 (1) sottopar. 1 (f) GDPR), per salvaguardare i propri diritti in merito a garanzia e domande

su registrazione di prodotti (art. 6 (1) sottopar. 1 (f) GDPR), nonché per analizzare la distribuzione dei prodotti e fornire informazioni personalizzate e offerte correlate al prodotto (art. 6 (1) sottopar. 1 (f) GDPR). Al fine di fornire servizi come vendita e marketing, gestione contratti e pagamenti, programmazione servizi hotline e data hosting possiamo commissionare e trasferire dati a fornitori di servizi esterni e/o aziende affiliate a Bosch. Talvolta, ma soltanto con adeguata garanzia di tutela, i dati personali potrebbero essere trasferiti a destinatari non ubicati nello Spazio Economico Europeo. Ulteriori informazioni sono disponibili su richiesta. Può rivolgersi al Titolare del trattamento dei dati presso Data Protection Officer, Information Security and Privacy (C/ISP), Robert Bosch GmbH, Postfach 30 02 20, 70442 Stoccarda, GERMANIA.

Ha il diritto di opporsi in qualsiasi momento al trattamento dei dati personali in base all'art. 6 (1) sottopar. 1 (f) GDPR in riferimento alla sua situazione in particolare o in caso di utilizzo a fini di direct marketing. Per esercitare tali diritti ci contatti tramite **DPO@bosch.com**. Segua il Codice QR-per ulteriori informazioni.

1 [kk] Қауіпсіздікке қатысты жалпы нұсқаулар

Мақсатты топқа арналған нұсқаулар

Бұл нұсқаулық сантехника, жылыту, желдету және электротехника саласындағы мамандарға, сондай-ақ жылу және желдету жүйелерінің операторларына арналған.

- ▶ Жүйе компоненттеріне арналған барлық нұсқаулықтардағы нұсқауларды орындаңыз.
- ▶ Қауіпсіздік техникасы мен ескертулерді қадағалаңыз.
- ▶ Ұлттық және аймақтық жарлықтарды, техникалық ережелер мен директиваларды сақтаңыз.

Нұсқауларды сақтамаған жағдайда материалдық шығындар мен адамдардың өлім қатеріне дейін әкелетін шығын болуы мүмкін.

Мақсаты бойынша пайдалану

- ▶ Өнімді тек жылыту және желдету жүйелерін басқару үшін пайдаланыңыз.

Қандай да бір басқа пайдалану берілмеген. Нәтижесінде келтірілген залал жауапкершіліктен алынады.

2 Радио жүйелерге қатысты жеңілдетілген ЕО сәйкестік мәлімдемесі

Осымен Bosch Thermotechnik GmbH компаниясы осы нұсқаулықта сипатталған MX300 атты бұйымның 2014/53/EU директивасының радио технологиясына сәйкес келетіндігін мәлімдейді.

ЕО сәйкестік мәлімдемесінің толық мәтіні интернетте мына мекенжай бойынша қолжетімді: www.buderus.kz.

3 Бағдарламалық жасақтаманы жаңарту



Қауіпсіздік мақсатында және ақаулықтарды жою үшін бағдарламалық жасақтаманы жаңартып отыруды ұсынамыз.

- ▶ Орнату кезінде бағдарламалық жасақтаманы жаңартыңыз.
- ▶ Біз соңғы тапсырыс берушіге жұмыс кезінде ұсынылатын бағдарламалық жасақтама жаңартуларын үнемі орындап отыруды ұсынамыз.

Соңғы тапсырыс берушімен бірге:

- ▶ MX300 соңғы тапсырыс берушіге MyVidex қосымшасы арқылы тіркеңіз.
- ▶ Соңғы тапсырыс берушіден пайдалану шарттарымен келісуін сұраңыз.
- ▶ Егер бағдарламалық жасақтаманы жаңарту ұсынылса: соңғы тапсырыс берушіден келісім алыңыз.
Қызғылт сары түспен жыпылықтау LED бағдарламалық құралды жаңарту орындалып жатқанын көрсетеді.

LED қызғылт сары жыпылықтап тұрғанда, түймені пайдалану мүмкін емес. MX300 жаңартудан кейін қайта іске қосылады. Жүйенің барлық компоненттерімен байланыс қысқа уақытқа үзіледі, бірақ автоматты түрде қалпына келтіріледі. Өзара әрекеттесу қажет емес.

4 Қосымша қабырға кронштейнін орнату туралы ескерту



Егер MX300 қабырға кронштейнімен орнатылатын болса, бұл қабырға кронштейні металл заттардан (есік жақтаулары, тірек арматура және т.б.) кемінде 10 см қашықтықта орнатылуы керек. Бұл жылу генераторының жалпақ металл корпусына тікелей магниттік жабыстыруға қатысты емес.

5 Open Source Licensing

Осы өнімге енгізілген бағдарламалық компоненттер авторлық құқық иесімен GNU General Public License (GPL), GNU Lesser General Public License (LGPL) немесе кез-келген басқа ашық бастапқы бағдарламалық жасақтама лицензиясы арқылы лицензияланады. Бұл лицензиялар бастапқы кодтың қолжетімді болуын талап етеді. Лицензиялардың ағымдағы мәтіндері MX300 қол жетімді және оларды MuBuderus қосымшасы арқылы көруге болады.

Бұл бағдарламалық жасақтама компоненттерінің бастапқы коды осы бұйыммен бірге жеткізілмейді. Осы бағдарламалық жасақтама компоненттерінің бастапқы кодын физикалық таратқышта (CD немесе DVD) бұйым мен сатып алу күнін көрсете отырып біздің бастапқы ашық код жөніндегі кеңсеміздің мекен-жайына жазбаша сұрату жіберу арқылы алуға болады.

Bosch Thermotechnik GmbH

TT/XAR K30 OSS

Werk Lollar

Postfach 11 61

35453 Lollar

Германия

Біз бастапқы кодты ұсыну шығындарын өтеу үшін ақы алу құқығын (20 еуроға дейін) өзімізге қалдырамыз.

Сіз (i) сұратуыңызды сұратылған компоненттің екілік файлы бар бұйымды сатып алған күннен бастап 3 (үш) жыл ішінде немесе (ii) GPL v3 коды болған жағдайда, Bosch Thermotechnik GmbH осы бұйымға қосалқы бөлшектерді немесе қызмет көрсетуді ұсынғанға дейін бере аласыз.

6 Деректерді қорғау нұсқаулары

Осы өнім арқылы жылыту/желдету жүйесін қашықтан бақылау және басқару мүмкіндіктеріне қол жеткізу үшін Интернет байланысы қажет. Интернетке қосылғаннан кейін бұл өнім автоматты түрде серверге қосылады. Қосылу деректері, атап айтқанда IP мекенжайы, автоматты түрде жіберіледі және Bosch Thermotechnik GmbH арқылы өңделеді. Өңдеуді осы бұйымды зауыттық параметрлерге қайта орнату арқылы реттеуге болады. Деректерді өңдеу туралы қосымша ақпаратты деректерді қорғау туралы келесі ақпараттан және Интернеттен табуға болады.



Wir, die **[DE] Bosch Thermotechnik GmbH, Sophienstraße 30-32, 35576 Wetzlar, Deutschland, [AT] Robert Bosch AG, Geschäftsbereich Thermotechnik, Göllnergasse 15-17, 1030 Wien, Österreich, [LU] Ferroknepper Buderus S.A., Z.I. Um Monkeler, 20, Op den Drieschen, B.P.201 L-4003 Esch-sur-Alzette, Luxemburg** verarbeiten Produkt- und Installationsinformationen, technische Daten und

Verbindungsdaten, Kommunikationsdaten, Produktregistrierungsdaten und Daten zur Kundenhistorie zur Bereitstellung der Produktfunktionalität (Art. 6 Abs. 1 S. 1 b DSGVO), zur Erfüllung unserer Produktüberwachungspflicht und aus Produktsicherheitsgründen (Art. 6 Abs. 1 S. 1 f DSGVO), zur Wahrung unserer Rechte im Zusammenhang mit Gewährleistungs- und Produktregistrierungsfragen (Art. 6 Abs. 1 S. 1 f DSGVO), zur Analyse des Vertriebs unserer Produkte sowie zur Bereitstellung von individuellen und produktbezogenen Informationen und Angeboten (Art. 6 Abs. 1 S. 1 f DSGVO). Für die Erbringung von Dienstleistungen wie Vertriebs- und Marketingdienstleistungen, Vertragsmanagement, Zahlungsabwicklung, Programmierung, Datenhosting und Hotline-Services können wir externe Dienstleister und/oder mit Bosch verbundene Unternehmen beauftragen und Daten an diese übertragen. In bestimmten Fällen, jedoch nur, wenn ein angemessener Datenschutz gewährleistet ist, können personenbezogene Daten an Empfänger außerhalb des Europäischen Wirtschaftsraums übermittelt werden. Weitere Informationen werden auf Anfrage bereitgestellt. Sie können sich unter der folgenden Anschrift an unseren Datenschutzbeauftragten wenden: Datenschutzbeauftragter, Information Security and Privacy (C/ISP), Robert Bosch GmbH, Postfach 30 02 20, 70442 Stuttgart, DEUTSCHLAND.

Sie haben das Recht, der auf Art. 6 Abs. 1 S. 1 f DSGVO beruhenden Verarbeitung Ihrer personenbezogenen Daten aus Gründen, die sich aus Ihrer besonderen Situation ergeben, oder zu Zwecken der Direktwerbung jederzeit zu widersprechen. Zur Wahrnehmung Ihrer Rechte kontaktieren Sie uns bitte unter **[DE] privacy.ttde@bosch.com, [AT] DPO@bosch.com, [LU] DPO@bosch.com**. Für weitere Informationen folgen Sie bitte dem QR-Code.

1 [Lt] Bendrieji saugos nurodymai

Nuorodos tikslinei grupei

Ši instrukcija skirta tiek vandens instaliacijų, šildymo, vėdinimo sistemų bei elektrotechnikos specialistams, tiek ir šildymo bei vėdinimo sistemų naudotojui.

- ▶ Būtina laikytis visose įrenginio komponentų instrukcijose pateiktų nurodymų.
- ▶ Laikykitės nurodymų dėl saugumo ir įspėjamųjų nurodymų.
- ▶ Laikykitės nacionalinių ir regioninių teisės aktų, techninių taisyklių ir direktyvų.

Nesilaikant jų, galima patirti materialinę žalą, gali būti sužaloti asmenys ir net gali iškilti pavojus gyvybei.

Naudojimas pagal paskirtį

- ▶ Gaminį naudokite tik šildymo ir vėdinimo sistemoms reguliuoti.

Bet koks kitoks naudojimas laikomas naudojimu ne pagal paskirtį. Dėl šios priežasties atsiradusiems defektams garantiniai įsipareigojimai netaikomi.

2 Supaprastinta ES atitikties deklaracija, susijusi radijo ryšio įranga

Bosch Thermotechnik GmbH patvirtina, kad šioje instrukcijoje aprašytas gaminys MX300 su radijo ryšio įranga atitinka 2014/53/ES direktyvos reikalavimus.

Visas ES atitikties deklaracijos tekstas pateiktas internete: www.bosch-thermotechnology.com.

3 Programinės įrangos atnaujinimas



Dėl saugos ir kad būtų ištaisomos klaidos, rekomenduojame visada įdiegti naujausią programinės įrangos versiją.

- ▶ Įdiegdami atnaujinkite programinę įrangą.
 - ▶ Įrangą naudojančiam galutiniam naudotojui taip pat rekomenduojame įdiegti reguliariai siūlomus programinės įrangos naujinius.
-

Kartu su galutiniu naudotoju:

- ▶ Programėlėje MX300 užregistruokite MyBuderus galutinio naudotojo vardą.
- ▶ Pateikite galutiniam naudotojui patvirtinti naudojimo sąlygas.
- ▶ Jei siūlomas programinės įrangos naujinys: paprašykite galutinio naudotojo pateikti sutikimą.
Oranžine spalva mirksintis LED rodo, kad vyksta programinės įrangos atnaujinimas.

Kai LED mirksi oranžine spalva, nespauskite mygtuko. MX300 paleidžiama iš naujo. Trumpam nutrūko ryšys su visais sistemos komponentais, tačiau jis atkuriamas automatiškai. Nereikia atlikti jokių veiksmų.

4 Pasirenkamo sieninio laikiklio montavimo nurodymas



Jei MX300 montuojamas su sieniniu laikikliu, tarp sieninio laikiklio ir metalinių daiktų (durų staktų, armatūros ir kt.) turi būti bent 10 cm atstumas. Tai netaikoma magnetinei traukai tiesiai prie šilumos generatoriaus skardinio korpuso.

5 Atvirojo kodo licencija

Šiame produkte esančius programinės įrangos komponentus teisių turėtojai licencijavo "GNU General Public License" (GPL), "GNU Lesser General Public License" (LGPL) licencija arba kita Atvirojo kodo programinės įrangos licencija. Šios licencijos reikalauja, kad būtų pateiktas pirminis kodas. Galiojantys licencijos tekstai pateikti MX300, juos galima pažiūrėti naudojantis programėle MyBuderus.

Šių programinės įrangos komponentų pirminis kodas kartu su šiuo produktu netiekiamas. Šių programinės įrangos komponentų pirminį kodą galite gauti į fizinę duomenų perdavimo terpę (CD arba DVD), pateikę užklausą raštu mūsų žemiau pateiktu Atvirojo kodo biuro adresu ir nurodę įsigyto produkto pavadinimą bei pirkimo datą.

Bosch Thermotechnik GmbH
TT/XAR K30 OSS
Werk Lollar
Postfach 11 61
35453 Lollar
Vokietija

Kad padengtume pirminio kodo paruošimo išlaidas, pasilikame teisę imti mokestį (iki maks. 20 €).

Savo užklausą (i) galite pateikti per trejus (3) metus nuo produkto, kuriame yra užklaustų komponentų binarinė rinkmena, įsigijimo laiko arba (ii), jei kodas yra GPL v3, tol, kol Bosch Thermotechnik GmbH arba klientų aptarnavimo tarnyba šiam produktui siūlo atsargines dalis.

6 Duomenų apsaugos pranešimas

Norint šiuo produktu vykdyti šildymo sistemos / ventiliacinės sistemos nuotolinę kontrolę ir nuotolinį valdymą, reikia prijungti prie interneto. Prijungus prie interneto, šis produktas automatiškai užmezga ryšį su serveriu. Tokiu atveju prisijungimo duomenys, ypač IP adresas, perduodami automatiškai ir juos tvarko Bosch "Thermotechnik". Apdorojimą galima nustatyti atkuriant šio produkto gamyklinius nustatymus. Daugiau nuorodų apie duomenų apdorojimą rasite toliau pateiktuose Privatumo pranešimuose.



Mes, įmonė **Robert Bosch UAB, Ateities plentas 79A., LT 52104 Kaunas, Lietuva**, apdorojame informaciją apie gaminius ir jų įmontavimą, techninius ir prijungimo duomenis, ryšių duomenis, produktų registravimo ir klientų istorijos duomenis, kad galėtume užtikrinti produkto funkcionalumą (BDAR 6 (1) str. 1 (b) dalis), siekiant įvykdyti mūsų pareigą stebėti gaminį ir užtikrinti gaminio saugą ir saugumą (BDAR 6

(1) str. 1 (f) dalis), apsaugoti mūsų teises, susijusias su garantijos ir produktų registravimo klausimais (BDAR 6 (1) str. 1 (f) dalis) ir analizuoti mūsų produktų platinimą bei teikti individualią informaciją ir pasiūlymus, susijusius su produktu (BDAR 6 (1) str. 1 (f) dalis). Norėdami teikti tokias paslaugas, kaip pardavimo ir rinkodaros paslaugos, sutarčių valdymas, mokėjimų tvarkymas, programavimas, duomenų laikymas ir karštosios linijos paslaugos, mes galime pavesti ir perduoti duomenis išorės paslaugų teikėjams ir (arba) su "Bosch" susijusioms įmonėms. Kai kuriais atvejais, bet tik tuo atveju, jei užtikrinama tinkama duomenų apsauga, asmens duomenys gali būti perduoti gavėjams, esantiems už Europos ekonominės erdvės ribų. Papildoma informacija pateikiama atskiru prašymu. Galite susisiekti su mūsų duomenų apsaugos pareigūnu: Data Protection Officer, Information Security and Privacy (C/ISP), Robert Bosch GmbH, Postfach 30 02 20, 70442 Stuttgart, VOKIETIJA.

Jūs bet kuriuo metu galite nesutikti su savo asmens duomenų tvarkymu pagal BDAR 6 (1) str. 1 (f) dalį, dėl priešasčių, susijusių su jūsų konkrečia situacija arba tiesioginės rinkodaros tikslais. Norėdami pasinaudoti savo teisėmis, prašom susisiekti su mumis adresu **DPO@bosch.com**. Norėdami gauti daugiau informacijos, vadovaukitės QR kodu.

1 [lv] Vispārīgi drošības norādījumi

Norādījumi attiecībā uz mērķgrupu

Šī instrukcija paredzēta ūdens instalāciju, apkures sistēmu, ventilācijas un elektrotehnikas speciālistiem, kā arī apkures un ventilācijas sistēmu lietotājiem.

- ▶ Ievērojiet visās iekārtas komponentu instrukcijās sniegtos norādījumus.
- ▶ Ievērojiet drošības un brīdinājuma norādījumus.
- ▶ Ievērojiet nacionālās un reģionālās prasības, tehniskos noteikumus un direktīvas.

Noteikumu neievērošana var izraisīt materiālos zaudējumus un radīt traumas, kā arī draudus dzīvībai.

Paredzētais pielietojums

- ▶ Ierīce ir izmantojama vienīgi apkures un ventilācijas iekārtu regulēšanai.

Jebkāds cits pielietojums uzskatāms par noteikumiem neatbilstošu. Iekārtas izmantošana citā veidā ir pretrunā ar noteikumiem, un tās rezultātā radušies bojājumi neietilpst garantijas nosacījumos.

2 Vienkāršota ES atbilstības deklarācija radioiekārtām

Ar šo Bosch Thermotechnik GmbH apliecina, ka šajā instrukcijā aprakstītais izstrādājums MX300 ar radiotehniku atbilst Direktīvas 2014/53/ES prasībām.

ES atbilstības deklarācijas pilns teksts pieejams internetā: www.bosch-thermotechnology.com.

3 Programmatūras atjaunināšana



Drošības apsvērumu dēļ un lai novērstu kļūdas, ieteicams uzturēt programmatūru aktuālā stāvoklī.

- ▶ Uzstādīšanas laikā veiciet programmatūras atjaunināšanu.
 - ▶ Gala klientam iesakiet arī ekspluatācijas laikā regulāri veikt piedāvāto programmatūras atjaunināšanu.
-

Kopā ar gala klientu:

- ▶ MX300, izmantojot lietotni MyBuderus, reģistrējiet uz klientu.
- ▶ Lūdziet klientu piekrist lietošanas noteikumiem.
- ▶ Ja tiek piedāvāts programmatūras atjauninājums: lūdziet gala klientam sniegt piekrišanu.
Ar oranžā krāsā mirgojošu LED tiek parādīts, ka tiek veikta programmatūras atjaunināšana.

Kamēr LED mirgo oranžā krāsā, ar taustiņu nekādas darbības nav iespējams veikt. Pēc atjaunināšanas MX300 tiek palaists no jauna. Uz īsu brīdi savienojums ar visiem sistēmas komponentiem ir pārtraukts, bet tas atkal automātiski tiek atjaunots. Nekāda darbība nav nepieciešama.

4 Norādījums par papildus pieejama sienas turētāja montāžu



Ja MX300 tiek montēts ar sienas turētāju, tas jāmontē vismaz 10 cm attālumā no metāliskiem priekšmetiem (durvju aplodas, tērauda armatūra utt.). Tas neattiecas uz magnētisko saķeri tieši pie siltuma ražotāja metāla korpusu.

5 Open Source Licensing

Šajā produktā iekļautos programmatūras komponentus tiesību īpašnieks ir licencējis ar GNU General Public License (GPL), GNU Lesser General Public License (LGPL) vai kādu citu Open Source Software licenci. Šīm licencēm nepieciešams nodrošināt avota kodu. Aktuālie licences teksti pieejami MX300, un tos var apskatīt lietotnē MyBuderus.

Šo programmatūras komponentu avota kods netiek izsniegts kopā ar produktu. Avota kodu šiem programmatūras komponentiem varat saņemt fiziskā datu nesējā (CD vai DVD), nosūtot rakstisku pieprasījumu uz mūsu tālāk doto Open Source Office adresi, nosaucot iegādāto produktu un pirkuma datumu.

Bosch Thermotechnik GmbH
TT/XAR K30 OSS
Werk Lollar
Postfach 11 61
35453 Lollar
Vācija

Mēs paturam tiesības, iekasēt nodevu (līdz maks. 20 €), lai segtu izmaksas par avota koda nodrošināšanu.

Savu pieprasījumu (i) varat iesniegt trīs (3) gadu laikā, sākot no brīža, kad iegādājāties produktu, kas ietver pieprasīto komponentu bināro datni, vai (ii) koda gadījumā zem GPL v3 tik ilgi, kamēr Bosch Thermotechnik GmbH piedāvā rezerves daļas vai klientu servisu šim produktam.

6 Paziņojums par datu aizsardzību

Lai ar šo produktu būtu iespējama apkures/ventilācijas sistēmas attālināta novērošana un tālvadība, nepieciešams interneta pieslēgums. Pēc savienošanas ar internetu šis produkts automātiski izveido savienojumu ar serveri. Savienojuma dati, jo īpaši IP adrese, tiek nosūtīti automātiski, un tos apstrādā Bosch Thermotechnik GmbH. Apstrādi var atiestatīt uz šī produkta rūpnīcas ieregulējumiem. Papildu norādījumi par datu apstrādi atrodami tālāk dotajos norādījumos par datu aizsardzību un internetā.



Mēs, **Robert Bosch SIA, Gāzes apkures iekārtas, Mūkusalas str. 101, LV-1004, Rīga, Latvija**, apstrādājam informāciju par produktu un instalāciju, tehniskos un savienojuma datus, sakaru datus, produkta reģistrācijas un klienta vēstures datus, lai nodrošinātu produkta funkcionalitāti (saskaņā ar VDAR 6.

(1) panta 1. (b) punktu), lai izpildītu mūsu pienākumus attiecībā uz produkta pārraudzību, kā arī produkta drošības un aizsardzības nolūkos (saskaņā ar VDAR 6. (1) panta 1. (f) punktu), lai aizsargātu mūsu tiesības saistībā ar garantiju un produkta reģistrācijas jautājumiem (saskaņā ar VDAR 6. (1) panta 1. (f) punktu) un lai analizētu mūsu produktu izplatīšanu un nodrošinātu individualizētu informāciju un piedāvājumus saistībā ar produktu (saskaņā ar VDAR 6. (1) panta 1. (f) punktu). Lai nodrošinātu tādus pakalpojumus kā, piemēram, pārdošanas un mārketinga pakalpojumus, līgumu pārvaldību, maksājumu apstrādi, programmēšanu, datu viesošanu un palīdzības dienesta pakalpojumus, mums ir tiesības nodot un pārsūtīt datus ārējiem pakalpojumu sniedzējiem un/vai ar Bosch saistītiem uzņēmumiem. Reizēm, bet vienīgi gadījumos, ja tiek nodrošināta atbilstoša datu aizsardzība, personas dati var tikt nodoti personām, kas atrodas ārpus Eiropas Ekonomikas zonas. Papildu informācija tiek sniegta pēc pieprasījuma. Ar mūsu Datu aizsardzības speciālistu varat sazināties šeit: Data Protection Officer, Information Security and Privacy (C/ISP), Robert Bosch GmbH, Postfach 30 02 20, 70442 Stuttgart, GERMANY (Vācija).

Jums ir tiesības jebkurā laikā iebilst pret savu personas datu apstrādi saskaņā ar VDAR 6. (1) panta 1. (f) punktu, pamatojoties uz savu konkrēto situāciju vai tiešā mārketinga nolūkos. Lai izmantotu savas tiesības, lūdzu, sazinieties ar mums pa e-pasta adresi DPO@bosch.com. Lai noskaidrotu papildinformāciju, lūdzu, izmantojiet QR kodu.

1 [fl] Algemene veiligheidsvoorschriften

Instructies voor de doelgroep

Deze handleiding is bedoeld voor de vakman op het gebied van de waterinstallaties, centrale verwarming, ventilatie en elektrotechniek en voor de gebruiker van de cv-installatie en ventilatie-installatie.

- ▶ Houd de instructies in alle handleidingen van de installatiecomponenten aan.
- ▶ Neem de veiligheidsinstructies en waarschuwingsaanwijzingen in acht.
- ▶ Neem de nationale en regionale voorschriften, technische regels en richtlijnen in acht.

Indien deze niet worden aangehouden kunnen materiële schade, lichamelijk letsel en zelfs levensgevaar ontstaan.

Gebruik volgens de voorschriften

- ▶ Gebruik het product uitsluitend voor de regeling van verwarmings- en ventilatie-installaties.

Ieder ander gebruik is niet toegestaan. Daaruit resulterende schade valt niet onder de aansprakelijkheid.

2 Vereenvoudigde conformiteitsverklaring betreffende radiografische installaties

Hierbij verklaart Bosch Thermotechnik GmbH, dat het in deze instructie genoemde product MX300 met radiografische technologie aan de richtlijn 2014/53/EU voldoet.

De volledige tekst van de EU-conformiteitsverklaring is via internet beschikbaar: www.buderus.be.

3 Software actualiseren



Uit veiligheidsoverwegingen en voor het oplossen van storingen adviseren wij, de meest actuele software te gebruiken.

- ▶ Bij de installatie een software-update uitvoeren.
 - ▶ Adviseer de eindklant, ook tijdens bedrijf de regelmatig aangeboden software-updates uit te voeren.
-

Samen met de eindklant:

- ▶ MX300 via de app MyBuderus op de eindklant registreren.
- ▶ Laat de gebruiker akkoord gaan met de gebruiksvoorwaarden.
- ▶ Wanneer een software-update wordt aangeboden: laat de eindklant toestemming geven.
De oranje knipperende LED geeft aan dat er een software-update wordt uitgevoerd.

Zolang de LED oranje knippert, is er geen interactie met de toets mogelijk. De MX300 wordt na de update opnieuw gestart. De verbinding met alle systeemcomponenten wordt gedurende korte tijd onderbroken, maar wordt automatisch hersteld. Er is geen interactie nodig.

4 Opmerking betreffende montage van de optionele wandhouder



Wanneer MX300 met de optionele wandhouder wordt gemonteerd, moet deze wandhouder op minimaal 10 cm afstand van metalen objecten (deurkozijnen, wapeningsstaal, enz.) worden gemonteerd. Dat geldt niet voor de magnetische hechting direct op de plaatstalen behuizing van de wamteproducent.

5 Open Source Licensing

De in dit product opgenomen softwarecomponenten zijn door de rechthebbende met GNU General Public License (GPL), GNU Lesser General Public License (LGPL) of een andere Open Source Software-licentie gelicenseerd. Deze licenties vereisen, dat de broncode ter beschikking wordt gesteld. De actuele licentieteksten zijn op de MX300 beschikbaar en kunnen via de app MyBuderus worden weergegeven.

De broncode van deze softwarecomponenten wordt niet samen met dit product uitgeleverd. U kunt de broncode voor deze softwarecomponenten op een fysiek medium (CD of DVD) verkrijgen, door een schriftelijke aanvraag aan ons onderstaande Open Source Office-adres te sturen onder vermelding van het aangeschafte product en de aanschafdatum.

Bosch Thermotechnik GmbH
TT/XAR K30 OSS
Werk Lollar
Postfach 11 61
35453 Lollar
Duitsland

Wij behouden ons het rechte voor een vergoeding te vragen (tot maximaal 20 €), om de kosten voor het beschikbaar stellen van de broncode te dekken.

U kunt uw aanvraag (i) binnen drie (3) jaar na het tijdstip indienen, waarop u het product, dat het binaire bestand van de aangevraagde component bevat, heeft verworven of (ii) in geval van code onder de GPL v3 zolang als Bosch Thermotechnik GmbH resereonderdelen of een servicedienst voor dit product aanbiedt.

6 Aanwijzing inzake gegevenbescherming

Om een afstandsbeveiliging en afstandsbediening van een verwarmings-/ventilatiesysteem met dit product mogelijk te maken, is een internetaansluiting nodig. Na het verbinden met het internet maakt het product automatisch verbinding met een server. Hierbij worden de verbindinggegevens, met name het IP-adres, automatisch overgedragen en door Bosch Thermotechnik GmbH verwerkt. De verwerking kan door het resetten naar de fabrieksinstellingen van dit product worden ingesteld. Meer opmerkingen over de gegevensverwerking vindt u in de privacyverklaring hierna en op het internet.



Wij, **Bosch Thermotechnology n.v./s.a., Zandvoortstraat 47, 2800 Mechelen, België**, verwerken product- en installatie-informatie, technische - en aansluitgegevens, communicatiegegevens, productregistraties en historische klantgegevens om productfunctionaliteit te realiseren (art. 6 (1) subpar. 1 (b) AVG) om aan onze plicht tot producttoezicht te voldoen en om redenen van productveiligheid en beveiliging (art. 6 (1) subpar.

1 (f) AVG), vanwege onze rechten met betrekking tot garantie- en productregistratievragen (art. 6 (1) subpar. 1 (f) AVG), voor het analyseren van de distributie van onze producten en om te voorzien in geïndividualiseerde informatie en aanbiedingen gerelateerd aan het product (art. 6 (1) subpar. 1 (f) AVG). Om diensten te verlenen zoals verkoop- en marketing, contractmanagement, betalingsverwerking, ontwikkeling, data hosting en telefonische diensten kunnen wij gegevens ter beschikking stellen en overdragen aan externe dienstverleners en/of bedrijven gelieerd aan Bosch. In bepaalde gevallen, maar alleen indien een passende gegevensbeveiliging is gewaarborgd, kunnen persoonsgegevens worden overgedragen aan ontvangers buiten de Europese Economische Ruimte (EER). Meer informatie is op aanvraag beschikbaar. U kunt contact opnemen met onze Data Protection Officer onder: Data Protection Officer, Information Security and Privacy (C/ISP), Robert Bosch GmbH, Postfach 30 02 20, 70442 Stuttgart, DUITSLAND.

U heeft te allen tijde het recht om bezwaar te maken tegen de verwerking van uw persoonsgegevens conform art. 6 (1) subpar. 1 (f) AVG om redenen met betrekking tot uw specifieke situatie of voor direct marketing-doeleinden. Neem voor het uitoefenen van uw recht contact met ons op via privacy.ttbe@bosch.com. Voor meer informatie, scan de QR-code.

1 [pl] Ogólne wskazówki bezpieczeństwa

Wskazówki dla grupy docelowej

Niniejsza instrukcja jest adresowana zarówno do monterów instalacji wodnych, grzewczych, wentylacyjnych i elektrotechnicznych, jak i użytkownika instalacji grzewczej oraz wentylacyjnej.

- ▶ Stosować się do wszelkich poleceń zawartych w instrukcjach komponentów instalacji.
- ▶ Postępować zgodnie ze wskazówkami dotyczącymi bezpieczeństwa oraz ostrzegawczymi.
- ▶ Należy przestrzegać krajowych i miejscowych przepisów oraz zasad i dyrektyw technicznych.

Ignorowanie tych wskazówek grozi uszkodzeniami materialnymi i urazami cielesnymi ze śmiercią włącznie.

Zastosowanie zgodne z przeznaczeniem

- ▶ Produkt jest przeznaczony wyłącznie do regulacji instalacji grzewczych i wentylacyjnych.

Jakiegokolwiek inne użytkowanie jest uważane za niezgodne z przeznaczeniem. Szkody powstałe w wyniku takiego użytkowania są wyłączone z odpowiedzialności producenta.

2 Skrócona deklaracja zgodności UE dot. urządzeń radiowych

Bosch Thermotechnik GmbH oświadcza niniejszym, że wyrób MX300 technologii radiowej opisany w tej instrukcji jest zgodny z dyrektywą 2014/53/UE.

Pełny tekst deklaracji zgodności UE dostępny jest w internecie: www.buderus.pl.

3 Aktualizacja oprogramowania



Ze względu na bezpieczeństwo i usuwanie błędów zalecamy korzystanie z aktualnej wersji oprogramowania.

- ▶ W trakcie instalacji wykonać aktualizację oprogramowania.
 - ▶ Zalecać klientom końcowym regularne wykonywanie dostępnych aktualizacji oprogramowania, nawet w trakcie eksploatacji.
-

Wspólnie z klientem końcowym:

- ▶ MX300 zarejestrować na klienta poprzez aplikację MyBuderus.
- ▶ Poinformować klienta końcowego o konieczności akceptacji warunków użytkowania.
- ▶ Jeśli dostępna jest aktualizacja oprogramowania: poinformować klienta końcowego o konieczności wyrażenia zgody.
Migająca pomarańczowa dioda LED sygnalizuje, że przeprowadzana jest aktualizacja oprogramowania.

Kiedy pomarańczowa dioda LED miga, nie jest możliwe korzystanie z przycisku. Po aktualizacji następuje ponowne uruchomienie MX300. Na krótki czas połączenie ze wszystkimi komponentami systemu zostaje przerwane, a następnie przywrócone automatycznie. Nie trzeba wykonywać żadnej czynności.

4 Wskazówka dot. montażu opcjonalnego uchwytu ściennego



W przypadku montażu MX300 w uchwycie ściennym, uchwyt ten musi być oddalony o co najmniej 10 cm od elementów metalowych (ościeżnic, stali zbrojeniowej itd.). Nie dotyczy to mocowania magnetycznego bezpośrednio na obudowie blaszanej urządzenia grzewczego.

5 Licencja na oprogramowanie Open Source

Zawarte w niniejszym programie komponenty oprogramowania są chronione przez właściciela prawnego licencją GNU General Public License (GPL), GNU Lesser General Public License (LGPL) lub inną licencją na oprogramowanie Open Source. Tego typu licencję wymagają udostępnienia kodu źródłowego. Aktualne treści licencji są dostępne na MX300 i można je wyświetlić w aplikacji MyBuderus.

Kod źródłowy tych komponentów oprogramowania nie jest dostarczany wraz z produktem. Istnieje możliwość otrzymania kodu źródłowego tych komponentów oprogramowania na nośniku fizycznym (CD lub DVD) po przesłaniu pisemnej prośby na podany poniżej adres Open Source Office, w której treści należy uwzględnić nazwę nabytego produktu i datę zakupu.

Bosch Thermotechnik GmbH
TT/XAR K30 OSS
Werk Lollar
Postfach 11 61
35453 Lollar
Niemcy

Zastrzegamy sobie prawo do zażądania opłaty (do maks. 20 €) w celu pokrycia kosztów udostępnienia kodu źródłowego.

Prośbę (i) można przesłać w terminie trzech (3) lat od daty nabycia produktu zawierającego plik binarny komponentu, którego prośba dotyczy, lub (ii) w przypadku kodu pod licencją GPL v3 tak długo, dopóki firma Bosch Thermotechnik GmbH oferuje części zamienne i serwis techniczny dla tego produktu.

6 Informacja o ochronie danych osobowych

Do korzystania ze zdalnej kontroli i modułu zdalnego sterowania systemu grzewczego/wentylacyjnego w połączeniu z tym produktem wymagane jest podłączenie do Internetu. Po podłączeniu do Internetu produkt automatycznie nawiązuje połączenie z serwerem. Wiąże się to z automatycznym przesłaniem danych połączenia, w szczególności adresu IP, i ich przetwarzaniem przez firmę Bosch Thermotechnik GmbH. Przetwarzanie danych można wyłączyć przywracając produkt do ustawień podstawowych. Więcej informacji na temat przetwarzania danych można znaleźć w podanych dalej informacjach o ochronie danych i w internecie.



My, **Robert Bosch Sp. z o.o., ul. Jutrzenki 105, 02-231 Warszawa, Polska**, przetwarzamy informacje o wyrobach i wskazówki montażowe, dane techniczne i dotyczące połączeń, komunikacji, rejestracji wyrobów i historii klientów, aby zapewnić funkcjonalność wyrobu (art. 6 § 1, ust. 1 b RODO), wywiązać się z naszego obowiązku nadzoru nad wyrobem oraz zagwarantować bezpieczeństwo wyrobu (art. 6 § 1, ust. 1 f

RODO), chronić nasze prawa w związku z kwestiami dotyczącymi gwarancji i rejestracji wyrobu (art. 6 § 1, ust. 1 f RODO) oraz analizować sposób dystrybucji naszych wyrobów i móc dostarczać zindywidualizowane informacje oraz przedstawiać odpowiednie oferty dotyczące wyrobów (art. 6 § 1, ust. 1 f RODO). Możemy korzystać z usług zewnętrznych usługodawców i/lub spółek stowarzyszonych Bosch i przesyłać im dane w celu realizacji usług dotyczących sprzedaży i marketingu, zarządzania umowami, obsługi płatności, programowania, hostingu danych i obsługi infolinii. W niektórych przypadkach, ale tylko, jeśli zagwarantowany jest odpowiedni poziom ochrony danych, dane osobowe mogą zostać przesłane odbiorcom spoza Europejskiego Obszaru Gospodarczego. Szczegółowe informacje przesyłamy na życzenie. Z naszym inspektorem ochrony danych można skontaktować się, pisząc na adres: Data Protection Officer, Information Security and Privacy (C/ISP), Robert Bosch GmbH, Postfach 30 02 20, 70442 Stuttgart, NIEMCY.

Mają Państwo prawo wyrazić w dowolnej chwili sprzeciw względem przetwarzania swoich danych osobowych na mocy art. 6 § 1, ust. 1 f RODO w związku z Państwa szczególną sytuacją oraz względem przetwarzania danych bezpośrednio w celach marketingowych. Aby skorzystać z przysługującego prawa, prosimy napisać do nas na adres **DPO@bosch.com**. Dalsze informacje można uzyskać po zeskanowaniu kodu QR

1 [ro] Instrucțiuni generale de siguranță

Indicații privind grupul țintă

Aceste instrucțiuni se adresează atât personalului calificat din domeniul instalațiilor de apă, încălzire, ventilație și electrotehnică, cât și utilizatorilor instalației de încălzire și ventilație.

- ▶ Respectați indicațiile din toate instrucțiunile aferente componentelor instalației.
- ▶ Țineți cont de indicațiile de siguranță și de avertizare.
- ▶ Țineți cont de prevederile naționale și regionale, reglementările tehnice și directive.

Nerespectarea poate conduce la daune materiale și/sau vătămarea persoanelor, constituind chiar un pericol de moarte.

Utilizarea conform destinației

- ▶ Utilizați produsul exclusiv pentru reglarea instalațiilor de încălzire și ventilație.

Orice altă utilizare nu este conformă destinației. Daunele apărute în această situație nu sunt acoperite de garanție.

2 Declarație UE de conformitate simplificată privind echipamentele radio

Prin prezenta, Bosch Thermotechnik GmbH declară faptul că produsul MX300 prezentat în prezentele instrucțiuni corespunde tehnologiei echipamentelor radio prezentate în directiva 2014/53/UE.

Textul complet al declarației UE de conformitate este disponibil pe Internet: www.buderus.ro.

3 Actualizarea software-ului



Din motive de siguranță și pentru remedierea defecțiunilor, vă recomandăm să păstrați software-ul actualizat.

- ▶ La instalare, efectuați o actualizare a software-ului.
- ▶ Recomandați clientului final să efectueze, de asemenea, actualizările software oferite în mod regulat în timpul operării.

Împreună cu clientul final:

- ▶ MX300 prin intermediul aplicației MyBuderus pentru a înregistra clientul final.
- ▶ Solicitați clientului final să accepte condițiile de utilizare.
- ▶ În cazul în care se oferă o actualizare a software-ului: cereți acordul clientului final.
LED-ul care luminează intermitent portocaliu indică faptul că se efectuează o actualizare a software-ului.

Cât timp LED luminează intermitent portocaliu, nu este posibilă nicio interacțiune cu tasta. MX300 va reporni după actualizare. Pentru o perioadă scurtă de timp, conexiunea cu toate componentele sistemului este întreruptă, dar este restabilită automat. Nu este necesară nicio interacțiune.

4 Indicații privind montarea suportului de perete opțional



Dacă MX300 este montat cu suportul de perete, acest suport de perete trebuie montat la o distanță de cel puțin 10 cm de obiectele metalice (rame de ușă, armătură, etc.). Acest lucru nu se aplică în cazul aderenței metalice direct pe carcasa din tablă a generatorului de căldură.

5 Open Source Licensing

Componentele software incluse în acest produs sunt licențiate de deținătorul copyright-ului cu GNU General Public License (GPL), GNU Lesser General Public License (LGPL) sau o altă licență Open Source Software. Pentru aceste licențe, codul sursă trebuie pus la dispoziție. Textele de licență actuale sunt disponibile în MX300 și pot fi afișate cu ajutorul aplicației MyBuderus.

Codul sursă al acestor componente software nu este furnizat împreună cu acest produs. Puteți primi codul sursă pentru aceste componente software pe un mediu fizic (CD sau DVD) în urma unei solicitări în scris la adresa noastră Open Source Office furnizată mai jos, cu menționarea produsului achiziționat și a datei achiziționării.

Bosch Thermotechnik GmbH
TT/XAR K30 OSS
Werk Lollar
Postfach 11 61
35453 Lollar
Germania

Ne rezervăm dreptul de a crește taxele (până la max. 20 €) pentru a ne acoperi costurile aferente furnizării codului sursă.

Puteți efectua solicitarea (i) în decurs de trei (3) ani de la momentul achiziționării produsului care conține fișierul binar pentru componenta solicitată sau (ii) în cazul codului GPL v3, cât timp pentru acest produs sunt furnizate piese de schimb sau este disponibil serviciul pentru clienți Bosch Thermotechnik GmbH.

6 Notificare privind protecția datelor

Pentru a fi posibilă monitorizarea și comandarea de la distanță a unui sistem de încălzire/aerisire cu acest produs, trebuie să existe o conexiune la internet. După conectarea la internet, acest produs se conectează automat la un server. În acest sens, datele de conexiune, în special adresa IP, a fost transmisă automat și prelucrată de Bosch Termotehnik GmbH. Prelucrarea poate fi oprită prin revenirea acestui produs la setările din fabrică. Pentru indicații suplimentare privind prelucrarea datelor, consultați indicațiile privind protecția datelor prezentate în continuare și paginile de internet.



La **Robert Bosch S.R.L., Departamentul Termotehnică, Str. Horia Măcelariu 30-34, 013937 București, Romania,**

prelucram informații privind produsele și instalațiile, date tehnice și date de conectare, date de comunicare, date privind înregistrarea produselor și istoricul clienților pentru a asigura funcționalitatea produselor (art. 6, alin. (1), lit. b) din RGPD), în vederea îndeplinirii obligației noastre de supraveghere a

produselor și din motive de siguranță a produselor și de securitate (art. 6, alin. (1), lit. f) din RGPD), pentru asigurarea și apărarea drepturilor noastre în legătură cu întrebările referitoare la garanția și înregistrarea produsului (art. 6, alin. (1), lit. f) din RGPD) și pentru a analiza distribuția produselor noastre și a furniza informații și oferte personalizate privind produsul (art. 6, alin. (1), lit. f) din RGPD). Pentru a furniza servicii, precum servicii de vânzări și marketing, management-ul contractelor, gestionarea plăților, servicii de programare, găzduirea de date și servicii call center, putem încredința și transmite datele către furnizori de servicii externi și/sau întreprinderi afiliate firmei Bosch. În anumite cazuri și numai dacă se asigură o protecție corespunzătoare a datelor, datele cu caracter personal pot fi transmise unor destinatari din afara Spațiului Economic European. Mai multe informații pot fi furnizate la cerere. Puteți contacta responsabilul nostru cu protecția datelor la adresa: Ofițer Responsabil cu Protecția Datelor, Confidențialitatea și Securitatea Informației (C/ISP), Robert Bosch GmbH, cod poștal 30 02 20, 70442 Stuttgart, GERMANIA.

Aveți dreptul de a vă opune în orice moment prelucrării datelor dumneavoastră cu caracter personal în baza art. 6, alin. (1), lit. f) din RGPD din motive legate de situația dumneavoastră particulară sau în scopuri de marketing direct. Pentru a vă exercita drepturile, vă rugăm să ne contactați la adresa **DPO@bosch.com**. Pentru mai multe informații, scanați codul QR.

1 [ru] Общие правила безопасной эксплуатации

Указания для целевой группы.

Настоящая инструкция предназначена как для специалистов по монтажу водопроводного, отопительного, вентиляционного оборудования и электротехники, так и для конечных пользователей отопительных и вентиляционных систем.

- ▶ Выполняйте указания, содержащиеся во всех инструкциях к компонентам системы.
- ▶ Соблюдайте правила техники безопасности и обращайтесь внимание на предупреждающие надписи.
- ▶ Соблюдайте национальные и региональные предписания, технические нормы и правила.

Несоблюдение инструкций может привести к повреждению оборудования и травмам людей вплоть до угрозы их жизни.

Применение по назначению

- ▶ Это изделие предназначено только для регулирования отопительных и вентиляционных систем.

Любое другое применение считается применением не по назначению.

Исключается любая ответственность за повреждения, возникшие в результате применения не по назначению.

2 Упрощенная Декларация соответствия нормам ЕС в отношении радиооборудования

Настоящим компания Bosch Thermotechnik GmbH заявляет, что описанное в данном руководстве радиооборудование типа МХ300 отвечает Директиве 2014/53/ЕС.

Полный текст Декларации соответствия нормам ЕС приведен на сайте: www.buderus.ru.

3 Обновление программного обеспечения



Из соображений безопасности и в целях устранения ошибок рекомендуем поддерживать актуальную версию программного обеспечения.

- ▶ В процессе установки выполните обновление программного обеспечения.
- ▶ Конечному клиенту рекомендуем регулярно выполнять обновление программного обеспечения в процессе эксплуатации.

Вместе с конечным клиентом выполните следующие действия.

- ▶ Регистрация МХ300 через приложение MyBuderus на конечного клиента.
- ▶ Согласие с условиями пользования со стороны конечного клиента.
- ▶ Если предлагается выполнить обновление ПО: получение соответствующего согласия от конечного клиента.
Оранжевый мигающий LED указывает на выполнение обновления ПО.

Во время мигания LED оранжевым светом действия с кнопкой невозможны. МХ300 автоматически перезапускается после обновления. На короткое время прерывается соединение со всеми системными компонентами, но оно восстанавливается автоматически. Никаких действий не требуется.

4 Указание по монтажу опционального настенного держателя



Если МХ300 устанавливается с помощью настенного держателя, такой держатель должен монтироваться на расстоянии не менее 10 см от металлических предметов (дверные коробки, арматурная сталь и т. п.). Это не касается магнитной фиксации непосредственно на кожухе из листовой стали теплогенератора.

5 Лицензирование открытого исходного кода

Содержащиеся в настоящем изделии компоненты программного обеспечения лицензированы правообладателем Универсальной общественной лицензией GNU (GNU General Public License, GPL), Универсальной общественной лицензией ограниченного применения GNU (GNU Lesser General Public License, LGPL) либо другой лицензией на программное обеспечение с открытым исходным кодом. Требование указанных лицензий — доступность исходного кода. Актуальные тексты лицензий доступны на MX300 и могут быть открыты через приложение MyBuderus.

Исходный код данных компонентов программного обеспечения не входит в комплект поставляемого изделия. Исходный код для данных компонентов программного обеспечения можно получить на физическом носителе (CD или DVD), направив письменный запрос на указанный ниже адрес с указанием наименования приобретенного изделия и даты покупки.

Bosch Thermotechnik GmbH
TT/XAR K30 OSS
Werk Lollar
Postfach 11 61
35453 Lollar
Deutschland (Германия)

Оставляем за собой право взимания оплаты (не более 20 евро) для компенсации расходов на предоставление исходного кода.

Запрос (i) можно направить в течение трех (3) лет с момента приобретения изделия, содержащего файл с двоичными данными запрашиваемых компонентов, или (ii) в течение всего срока предоставления компанией Bosch Thermotechnik GmbH запчастей или сервисных услуг на данный продукт в случае применимости 3 версии Универсальной общественной лицензии.

1 [sk] Všeobecné bezpečnostné pokyny

Pokyny pre cieľovú skupinu

Tento návod je určený pre odborných pracovníkov pracujúcich v oblasti inštalácií vodovodných, vykurovacích, ventilačných a elektrotechnických zariadení, ako aj pre prevádzkovateľa vykurovacieho a ventilačného systému.

- ▶ Dodržujte pokyny uvedené vo všetkých návodoch komponentov zariadenia.
- ▶ Rešpektujte bezpečnostné a výstražné upozornenia.
- ▶ Dodržujte národné a regionálne predpisy, technické pravidlá a smernice.

Pri nedodržaní pokynov môže dôjsť k vecným škodám a zraneniam osôb s možným ohrozením života.

Správne použitie

- ▶ Výrobok používajte výlučne na reguláciu vykurovacích a vetracích zariadení.

Akékoľvek iné použitie nezodpovedá účelu použitia. Na škody vyplývajúce z porušenia týchto ustanovení sa nevzťahuje záruka.

2 Zjednodušené vyhlásenie EÚ o zhode týkajúce sa rádiových zariadení

Týmto spoločnosť Bosch Thermotechnik GmbH vyhlasuje, že produkt MX300 s rádiovou technikou popísaný v tomto návode zodpovedá smernici 2014/53/EÚ.

Úplný text vyhlásenia EÚ o zhode je k dispozícii na internete: www.buderus.sk.

3 Aktualizácia softvéru



Z bezpečnostných dôvodov a kvôli odstraňovaniu porúch odporúčame aktualizovať softvér.

- ▶ Pri inštalácii vykonajte aktualizáciu softvéru.
 - ▶ Pravidelne ponúkané aktualizácie softvéru odporúčame koncovému zákazníkovi vykonávať aj počas prevádzky.
-

Spolu s koncovým zákazníkom:

- ▶ MX300 prostredníctvom aplikácie MyBuderus zaregistrujte na koncového zákazníka.
- ▶ Nechajte koncového zákazníka súhlasiť s podmienkami použitia.
- ▶ Keď sa ponúka aktualizácia softvéru: Vyžadajte súhlas od koncového zákazníka. Oranžovo blikajúca LED zobrazuje, že sa vykonáva aktualizácia softvéru.

Kým LED bliká na oranžovo, nie je možná interakcia s tlačidlom. MX300 sa znova spustí po aktualizácii. Na krátky čas sa preruší spojenie so všetkými systémovými komponentmi, automaticky sa však obnoví. Nie je potrebné vykonať žiadnu interakciu.

4 Pokyn k montáži voliteľného nástenného držiaka



Ak sa MX300 montuje s nástenným držiakom, musí byť tento nástenný držiak namontovaný vo vzdialenosti minimálne 10 cm od kovových predmetov (dverové zárubne, výstužová oceľ atď.). Uvedené neplatí pre magnetické prichytenie priamo na plechové teleso zdroja tepla.

5 Open Source Licensing

Softvérovým komponentom obsiahnutým v tomto produkte udelil vlastník práv licencie GNU General Public License (GPL), GNU Lesser General Public License (LGPL) alebo inú licenciu Open Source Software. Tieto licencie vyžadujú poskytnutie zdrojového kódu. Aktuálne texty licencií sú dostupné na MX300 a môžete si ich zobraziť pomocou aplikácie MyBuderus.

Zdrojový kód týchto softvérových komponentov sa nedodáva spolu s týmto produktom. Zdrojový kód pre tieto softvérové komponenty môžete získať na fyzickom médiu (CD alebo DVD) zaslaním písomnej žiadosti na našu dole uvedenú adresu Open Source Office, v ktorej uvediete názov zakúpeného produktu a dátum zakúpenia.

Bosch Thermotechnik GmbH
TT/XAR K30 OSS
Werk Lollar
Postfach 11 61
35453 Lollar
Nemecko

Vyhradzujeme si právo zvýšiť poplatky (až do výšky max. 20 €) na pokrytie nákladov za poskytnutie zdrojového kódu.

Svoju požiadavku (i) môžete predložiť do troch (3) rokov od dátumu získania produktu, ktorý obsahuje binárny súbor požadovaných komponentov, alebo (ii) v prípade kódu pod GPL v3 po dobu, kým spoločnosť Bosch Thermotechnik GmbH ponúka náhradné diely alebo zákaznícky servis pre tento produkt.

6 Informácia o ochrane osobných údajov

Na umožnenie diaľkovej kontroly a diaľkového ovládania vykurovacieho/ventilačného systému s týmto produktom je potrebné internetové pripojenie. Po pripojení k internetu sa tento produkt automaticky pripojí k serveru. Pritom sa automaticky zistia údaje o pripojení, najmä IP adresa, a následne ich spracuje spoločnosť Bosch Thermotechnik GmbH. Spracovanie je možné nastaviť obnovením základných nastavení tohto produktu. Ďalšie upozornenia týkajúce sa spracovania údajov nájdete v nasledovných Upozorneniach na ochranu údajov.



My, **Robert Bosch, spol. s r. o., Ambrušova 4, 821 04**

Bratislava, Slovenská republika, spracovávame informácie o produkte a inštalácii, technické údaje a údaje o pripojení, údaje o komunikácii, údaje o registrácii produktu a údaje o histórii klienta na účel zabezpečenia funkcie produktu (čl. 6 (1) veta 1 (b) GDPR), aby sme splnili našu povinnosť monitorovať produkt a z dôvodu poskytnutia bezpečnosti a spoľahlivosti produktu

(čl. 6 (1) veta 1 (f) GDPR), na ochranu našich práv v súvislosti s otázkami týkajúcimi sa záruky a registrácie produktu (čl. 6 (1) veta 1 (f) GDPR) a na analýzu distribúcie našich výrobkov a poskytovanie individualizovaných informácií a ponúk týkajúcich sa produktu (čl. 6 (1) veta 1 (f) GDPR). Za účelom poskytovania služieb, napr. predajných a marketingových služieb, manažmentu zmlúv, spracovania platieb, programovania, hostingu dát a služieb zákaznickej linky môžeme zadať a preniesť dáta externým poskytovateľom služieb a/alebo pridruženým podnikom Bosch. V niektorých prípadoch, avšak iba ak je zabezpečená primeraná ochrana údajov, môžu byť osobné údaje prenesené príjemcom nachádzajúcim sa mimo Európskeho hospodárskeho priestoru. Ďalšie informácie budú poskytnuté na požiadanie. Môžete sa skontaktovať s naším úradníkom pre ochranu údajov na nasledovnej adrese: Data Protection Officer, Information Security and Privacy (C/ISP), Robert Bosch GmbH, Postfach 30 02 20, 70442 Stuttgart, Nemecko.

Z dôvodov týkajúcich sa vašej špecifickej situácie alebo v prípadoch, keď sa spracovávajú osobné údaje na účely priameho marketingu máte právo kedykoľvek namietaf spracovanie vašich osobných údajov na základe čl. 6 (1) veta 1 (f) GDPR. Na uplatnenie vašich práv sa s nami, prosím, skontaktujte na DPO@bosch.com. Pre ďalšie informácie, prosím, pozrite QR-kód.

1 [sq] Udhëzime të përgjithshme sigurie

Udhëzime për grupin e synuar

Ky manual synohet për specialistët e instalimeve të linjave të ujit, ngrohjes, ajrimit dhe elektrikistët, si dhe për operatorin e sistemit të ngrohjes dhe të ajrimit.

- ▶ Ndiqni këshillat në të gjitha udhëzimet e komponentëve të sistemit.
- ▶ Respektoni këshillat e mëposhtme të sigurisë dhe të mirëmbajtjes.
- ▶ Respektoni rregulloret, rregullat teknike dhe direktivat kombëtare dhe rajonale.

Në rast mosrespektimi mund të rezultojnë dëme materiale dhe lëndime në persona deri në rrezikim për jetën.

Përdorimi në përputhje me qëllimin e duhur

- ▶ Përdoreni produktin ekskluzivisht për komandimin e sistemeve të ngrohjes dhe të ajrimit.

Çdo përdorim tjetër konsiderohet në kundërshtim me përdorimin e parashikuar. Dëmet që rezultojnë nga një gjë e tillë janë të përjashtuara nga garancia.

2 Deklarata e thjeshtuar e konformitetit për radiopajisjet

Nëpërmjet këtij dokumenti Bosch Thermotechnik GmbH, deklaron se produkti MX300 me radioteknologji i përshkruar në këtë manual pajtohet me direktivën 2014/53/EU.

Teksti i plotë i deklaratës së konformitetit të BE-së ofrohet në internet:
www.buderus.de

3 Përditësimi i softuerit



Për arsye sigurie dhe për korigjimin e problemeve, ne rekomandojmë ta mbani softuerin të përditësuar.

- ▶ Kryeni një përditësim softueri gjatë instalimit.
 - ▶ Ne rekomandojmë që klienti fundor të kryejë gjithashtu rregullisht përditësimet e ofruara softuerike gjatë punës.
-

Së bashku me klientin fundor:

- ▶ Regjistrojeni MX300 përmes programit MyBuderus te klienti fundor.
- ▶ Vëreni klientin fundor të pranojë kushtet e përdorimit.
- ▶ Nëse ofrohet një përditësim softuerik: Vëreni klientin fundor të japë pëlqimin. LED që pulson në portokalli tregon se ka një përditësim programi në proces.

Ndërsa LED pulson në portokalli, nuk ka ndërveprim me butonin. MX300 do të rindizet automatikisht pas përditësimit. Për një kohë të shkurtër lidhja me të gjithë komponentët e sistemit ndërpritet, por rivendoset automatikisht. Nuk ka nevojë për ndërveprim.

4 Shënim për montimin me suport opsional muri



Kur MX300 montohet me suport muri, ky suport duhet montuar të paktën 10 cm larg objekteve metalike (kasa dyersh, hekura përforcues etj.). Kjo nuk vlen për ngjitjen magnetike drejtpërdrejt me kasën metalike të nxehtësiprodhuesit.

5 Open Source Licensing

Ky produkt përmban komponentë programatikë që janë të licencuar nga mbajtësi i të drejtave të autorit me GNU General Public License (GPL), GNU Lesser General Public License (LGPL) ose me licenca të tjera programesh me burim të hapur që kërkojnë që kodi burimor të vihet në dispozicion. Lista e plotë e teksteve të licencave ofrohen në MX300 dhe mund të shikohet përmes programit MyBuderus.

Kodi burimor i këtyre komponentëve programatikë nuk dërgohet së bashku me produktin. Kodin burimor për këto komponentë programatikë mund ta merrni në një mjet fizik (CD ose DVD), duke dërguar një kërkesë me shkrim në adresën tonë të Open Source Office më poshtë, duke përcaktuar produktin e blerë dhe datën e blerjes.

Bosch Thermotechnik GmbH
TT/XAR K30 OSS
Werk Lollar
Postfach 11 61
35453 Lollar
Deutschland

Ne ruajmë të drejtën të tarifojmë (deri maks. 20 euro) për mbulimin e kostove të vënies në dispozicion të kodit burimor.

Kërkesën tuaj (i) mund ta paraqisni brenda tri (3) viteve nga data e blerjes së produktit që përmban skedarin binar të komponentit të kërkuar ose (ii) në rast kodi nën licencë GPL v3 për sa kohë që Bosch Thermotechnik GmbH ofron pjesë këmbimi ose shërbim klienti për këtë produkt.

1 [tr] Emniyetle ilgili genel bilgiler

Hedef grubu için uyarılar

Bu kılavuz, uzman sıhhi tesisatçılar, havalandırma, ısıtma ve elektrik tesisatçıları ve de ısıtma ve havalandırma tesisatının işletmecileri için hazırlanmıştır.

- ▶ Tesisat bileşenlerinin tüm kılavuzlarındaki talimatlara uyulmalıdır.
- ▶ Emniyet ile ilgili bilgileri ve uyarı bilgilerini dikkate alın.
- ▶ Ulusal ve bölgesel yönetmelikleri, teknik kuralları ve direktifleri dikkate alın.

Bunların dikkate alınmaması, maddi hasarlara, yaralanmalara ve ölüm tehlikesine yol açabilir.

Talimatlara uygun kullanım

- ▶ Ürünü, sadece ısıtma ve havalandırma sistemlerinin kontrolü için kullanın.

Farklı amaçlı her türlü kullanım, talimatlara aykırı kullanım olarak kabul edilir.

Talimatlara uygun olmayan kullanım nedeniyle meydana gelen hasarlar için üretici firma herhangi bir sorumluluk üstlenmez.

2 Telsiz ekipmanları ile ilgili basitleştirilmiş AT Uygunluk Beyanı

Bosch Thermotechnik GmbH firması, bu kılavuzda anlatılan telsiz teknolojisine sahip MX300 ürününün 2014/53/AT sayılı yönetmeliğe uygun olduğunu beyan ediyor.

AT Uygunluk Beyanı'nın eksiksiz metnine internet üzerinden ulaşabilirsiniz:

www.buderus-tr.com.

3 Yazılımın güncellenmesi



Güvenlik sebeplerinden dolayı ve hataların giderilmesi amacıyla yazılımın sürekli güncel tutulmasını öneriyoruz.

- ▶ Kurulum sırasında bir yazılım güncelleme işlemi uygulayın.
- ▶ Nihai müşteriye, işletim sırasında da düzenli olarak sunulan yazılım güncellemelerini yüklemesini önerin.

Nihai müşteri ile birlikte:

- ▶ MX300, MyBuderus uygulaması üzerinden nihai müşteriye kaydedilmelidir.
- ▶ Kullanım koşullarının nihai müşteri tarafından kabul edilmesi sağlanmalıdır.
- ▶ Bir yazılım güncellemesi sunulduğunda: Nihai müşterinin kabul etmesi sağlanmalıdır.
Turuncu renkte yanıp sönen LED ile bir yazılım güncellemesinin yapıldığı gösterilmektedir.

LED turuncu renkte yanıp sönerken, tuş ile herhangi bir işlem yapılamaz. MX300, güncelleme sonrası otomatik olarak yeniden başlatılır. Tüm sistem bileşenleri ile olan bağlantı kısa süreliğine kesilir, daha sonra tekrar otomatik olarak kurulur. Herhangi bir işlem gerekli değildir.

4 Opsiyonel duvar askısının monte edilmesine ilişkin uyarı



MX300 duvar askısı ile monte edildiğinde, bu duvar askısı metal nesnelere (kapı çerçeveleri, takviye çeliği, vs.) en az 10 cm uzağa monte edilmelidir. Bu husus, doğrudan ısıtma cihazının sac gövdesine miknatis aracılığıyla tespitleme işlemi için geçerli değildir.

5 Açık Kaynak Lisans

Bu üründe yer alan yazılım bileşenleri, hak sahibi tarafından GNU Genel Kamu Lisansı (GPL), GNU Kısıtlı Genel Kamu Lisansı (LGPL) veya başka bir açık kaynak yazılım lisansı ile lisanslanmıştır. Bu lisanslar, kaynak kodunun erişime sunulmasını gerektirmektedir. Güncel lisans metinleri MX300 üzerinde mevcuttur ve MyBuderus uygulamasından görüntülenebilir.

Bu yazılım bileşenlerinin kaynak kodu bu ürün ile birlikte teslim edilmez. Aşağıda yer alan açık kaynak ofis adresimize aldığınız ürünü ve satın alma tarihinizi de ekleyip yazılı başvuru yaparak bu yazılım bileşenlerinin kaynak kodunu fiziksel bir araç (CD veya DVD) ile alabilirsiniz.

Bosch Thermotechnik GmbH
TT/XAR K30 OSS
Werk Lollar
Postfach 11 61
35453 Lollar
Almanya

Kaynak kodunu temin etme giderlerini karşılamak için ücret (maks. 20 Euro) tahsil etme hakkımız saklıdır.

Talep edilen bileşenin ikili dosyasını içeren ürünü satın aldığınız tarihten itibaren üç (3) yıl içinde veya (ii) GPL v3 kodu konusu olduğunda Bosch Thermotechnik GmbH firması bu ürün için yedek parça veya yetkili servis hizmetleri sunduğu sürece başvurunuzu (i) iletebilirsiniz.

1 [uk] Загальні вказівки з техніки безпеки

Вказівки для цільової групи

Ця інструкція призначена для фахівців, які займаються встановленням систем водопостачання, систем опалення, систем вентиляції та електрообладнання, а також на користувачів систем опалення та систем вентиляції.

- ▶ Дотримуйтесь вказівок, наведених в усіх інструкціях до компонентів системи.
- ▶ Необхідно дотримуватися вказівок із техніки безпеки та попереджень.
- ▶ Також слід дотримуватися міжнародних і регіональних приписів, технічних норм і директив.

Недотримання цих приписів може призвести до пошкодження майна та тілесних ушкоджень, які становлять небезпеку для життя.

Використання за призначенням

- ▶ Використовуйте виріб виключно для регулювання систем опалення та систем вентиляції.

Будь-яке інше використання не є використанням за призначенням. Гарантійні зобов'язання не поширюються на пошкодження, які виникли в результаті такого використання.

2 Спрощений сертифікат відповідності щодо радіотехніки

Таким чином, Bosch Thermotechnik GmbH заявляє, що МХ300 з бездротовою технологією, описаний у цьому посібнику, відповідає Директиві «Технічного регламенту радіообладнання, № 355 від 24.05.2017» (TR RED).

Повний текст документу про відповідність продукції доступний на веб-сайті: www.buderus.ua.

3 Оновлення програмного забезпечення



З міркувань безпеки й для усунення несправностей ми рекомендуємо постійно оновлювати програмне забезпечення.

- ▶ Виконайте оновлення програмного забезпечення під час установлення.
 - ▶ Порадьте кінцевому споживачеві виконувати регулярно пропонувані оновлення програмного забезпечення навіть під час експлуатації.
-

Разом із кінцевим споживачем:

- ▶ Зареєструйте MX300 на кінцевого споживача за допомогою застосунку MyBuderus.
- ▶ Кінцевий споживач має надати згоду на умови використання.
- ▶ Коли пропонується оновлення програмного забезпечення: кінцевий споживач має надати згоду на умови використання.
Блимання світлодіода LED помаранчевим показує, що проводиться оновлення програмного забезпечення.

Під час блимання світлодіода LED взаємодія з кнопкою неможлива. Після оновлення MX300 запускається знову. Протягом короткого проміжку часу з'єднання з усіма компонентами системи переривається, але воно автоматично відновляється знову. Будь-яка взаємодія не потрібна.

4 Вказівка про монтаж опціонального настінного кронштейна



У разі монтажу MX300 за допомогою настінного кронштейна цей настінний кронштейн має бути встановлений на відстані щонайменше 10 см від металевих предметів (дверних коробок, сталевій арматури тощо). Це не стосується магнітного кріплення безпосередньо на металевому корпусі теплогенератора.

5 Ліцензія з відкритим кодом

Програмні компоненти, що містяться у цьому виробі, ліцензовані правовласником за GNU General Public License (GPL), GNU Lesser General Public License (LGPL) або іншою ліцензією програм з відкритим кодом. Ці ліцензії передбачають надання вихідного коду. Актуальні тексти ліцензії доступні на сайті MX300; їх можна відобразити за допомогою програми MyBuderus.

Вихідний код зазначених програмних компонентів не надається разом із цим виробом. Вихідний код на ці програмні компоненти можна отримати на фізичному носії (CD або DVD). Для цього необхідно надіслати письмовий запит на наведену далі адресу нашого офісу, що займається питаннями застосування програм з відкритим вихідним кодом, та зазначити у ньому найменування придбаного виробу та дату придбання.

Компанія Bosch Thermotechnik GmbH

TT/XAR K30 OSS

Підприємство у м. Лоллар

Postfach 11 61

35453 Lollar

Німеччина

Компанія залишає за собою право стягувати плату (не більше 20 євро) для відшкодування витрат на надання вихідного коду.

Ви можете надсилати запит (i) протягом трьох (3) років з моменту придбання виробу, який містить двоїчний файл відповідного компонента, або запит (ii) у випадку коду за ліцензією GPL v3—доти, поки компанія Bosch Thermotechnik GmbH пропонує для цього виробу запасні частини або послуги сервісної організації.

6 Вказівки щодо захисту даних

Щоб використовувати дистанційний контроль і дистанційне керування системи опалення / охолодження за допомогою цього виробу, потрібно з'єднання з мережею Інтернет. Після з'єднання з мережею Інтернет даний виріб автоматично встановлює зв'язок із сервером. При цьому автоматично передаються параметри з'єднання, наприклад IP-адреса; ці параметри обробляє компанія Bosch Thermotechnik GmbH. Обробку можна зупинити шляхом скидання налаштувань цього виробу до заводських. Додаткові вказівки щодо обробки даних наведені у заяві про конфіденційність, що надано нижче, та у Інтернеті.



Ми, компанії із групи Роберт Бош (Robert Bosch) (зокрема, ТОВ «Роберт Бош Лтд», місцезнаходження: 02152, м. Київ, пр-т П.Тичини 1-в, офіс А701; DPO@bosch.com; info@ua.bosch.com; Телефон +380 (44) 490-2400, Факс +380 (44) 490-2486), обробляємо інформацію про товар та його встановлення, технічні дані та дані про з'єднання, дані зв'язку, реєстрацію товару та дані історії клієнта, що можуть вважатись персональними даними.

Ми обробляємо такі дані із законною метою, котра не обов'язково вимагає наявності згоди суб'єкта персональних даних, а може здійснюватися на інших правових підставах відповідно до Закону України «Про захист персональних даних» (далі «Закон»), - щоб забезпечити функціональність товару (на підставі п. 3 ч. 1 ст. 11 Закону), щоб виконати наш обов'язок з нагляду за товарами та з міркувань безпеки товару (п. 6 ч. 1 ст. 11 Закону), щоб захистити наші права у зв'язку з питаннями гарантії та реєстрації товару (п. 6 ч. 1 ст. 11 Закону) та щоб проаналізувати розповсюдження нашого товару та надати індивідуальну інформацію та пропозиції, пов'язані з товаром (п. 6 ч. 1 ст. 11 Закону).

Для продажу товарів та надання маркетингових послуг, ведення договорів, обробки платежів, програмування, розміщення даних та послуг гарячої лінії, ми можемо замовляти та передавати Ваші персональні дані зовнішнім постачальникам послуг та/або компаніям групи Роберт Бош (Robert Bosch).

У деяких випадках, але лише за умови забезпечення належного захисту даних, персональні дані можуть передаватися третім особам, розташованим за межами України та Європейського економічного простору. Додаткова інформація надається на запит (контакти ТОВ «Роберт Бош Лтд» вказано вище).

Ви можете також зв'язатися з нашою Уповноваженою особою по захисту персональних даних (Група Роберт Бош) за адресою: Уповноважена особа по захисту персональних даних, Роберт Бош ГмбХ, (Robert Bosch GmbH, Postfach 30 02 20, 70442 Stuttgart, GERMANY - Німеччина).

Ви маєте право заперечувати щодо обробки персональних даних на підставах, що стосуються Вашої конкретної ситуації, або коли персональні дані обробляються для цілей прямого маркетингу. Щоб скористатися своїми правами, зв'яжіться з нами. Текст Закону, яким передбачено Ваші права, доступний на сайті Парламенту: <https://zakon.rada.gov.ua/laws/show/2297-17>. Щоб отримати додаткову інформацію, будь ласка, скористайтесь QR-кодом.





Buderus

Bosch Thermotechnik GmbH
Sophienstrasse 30-32
35576 Wetzlar, Germany

www.bosch-thermotechnology.com